

# 이파람 인버터 창문형 에어컨

사용설명서

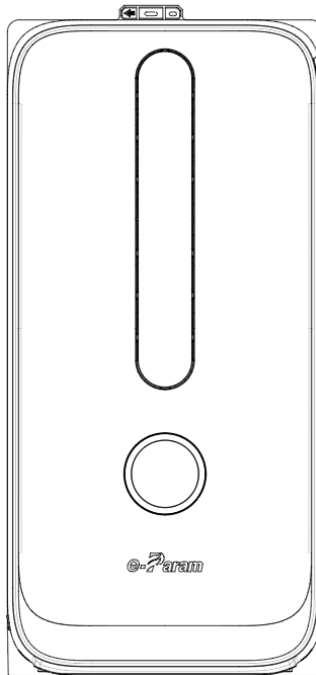

EPA-W083CB

# 목 차

|                         |          |
|-------------------------|----------|
| 1. 안전을 위한 경고사항          | P. 3 - 4 |
| 2. 안전을 위한 주의사항          | P. 5     |
| 3. 설치안내                 | P. 6 - 7 |
| 4. 각 부분의 명칭 및 부속품       | P. 8     |
| 5. 운전버튼 / 표시부 / 리모컨     | P. 9     |
| 6. 냉방운전 / 제습운전          | P. 10    |
| 7. 송풍운전 / 취침운전          | P. 11    |
| 8. 예약운전 / 정전보상 / 리모컨 관리 | P. 12    |
| 9. 일상관리 및 보관            | P. 13    |
| 10. 이상 운전 시 확인사항 및 제원   | P. 14    |
| 11. 제품보증서               | P. 15    |

- 인명피해나 재산상의 손해를 예방하기 위하여 사용 전에 사용설명서를 반드시 읽어보시고 정확하게 사용하여 주십시오.
- 읽어 보신 후에 찾기 쉬운 곳에 보관하여 주십시오.
- 본 제품은 대한민국에서만 사용하도록 만들어져 있으며, 해외에서는 품질을 보증하지 않습니다.
- 사용설명서 상의 그림은 설명을 위한 것으로 실제 모양과 부분적으로 다를 수 있습니다.
- 사용설명서에 제품 품질 보증서가 포함되어 있습니다.

# 1. 안전을 위한 경고사항

※ 제품을 안전하고 정확하게 사용하여 불의의 사고로 인한 손해를 방지하기 위한 것이니 꼭 지켜주십시오.

- 이 기기는 신체, 감각, 정신 능력이 결여되어 있거나 경험과 지식이 부족하여 감독이나 지시 없이는 안전하게 기기를 사용할 수 없는 사람(어린이 포함)이 사용하도록 만들어지지 않았습니다.
- 어린이가 기기를 가지고 놀지 않도록 보호자의 주의가 필요합니다.



- ▶ **경 고** ◀ 지시사항 위반 시 인명피해의 가능성이 있는 경우를 표시합니다.
- ▶ **주 의** ◀ 지시사항 위반 시 부상 또는 물질적 손해의 가능성이 있는 경우를 표시합니다.

## < 경 고 >

|   |   |
|---|---|
| <p>1. 다른 전원 콘센트를 연결하거나 확장 코드를 사용하여 다른 가전제품과 같이 사용하지 마세요.<br/>(화재의 원인이 됩니다.)</p>  | <p>2. 송풍구에 손가락이나 막대기 등 다른 물건을 넣지마세요. 상해를 입을 수 있으므로 어린이에게 주의시켜주세요.</p>    |
| <p>3. 청소 전에는 제품의 전원을 차단시켜주세요.<br/>(감전의 위험이 있습니다.)</p>                           | <p>4. 절대 창문을 닫고 사용하지 말아주세요.<br/>(창문을 닫고 가동 시 제품에 무리가 가고 안전 사고의 위험이 있습니다.)</p>                                     |
| <p>5. 임의로 제품을 분해하거나 개조하지 마세요.<br/>(고장, 감전, 화재의 원인이 됩니다.)</p>                   | <p>6. 에어컨에서 이상한 소리 및 냄새가 나면 운전을 중지시키고 전원을 차단한 후 서비스 센터에 연락하세요. (이상 이 있는 상태로 계속 운전할 경우 고장, 감전, 화재의 원인이 됩니다.)</p>  |
| <p>7. 운전 조작을 하기 위해 운전 중 보조스위치로 ON, OFF 하지 마세요.<br/>(고장의 원인이 됩니다.)</p>          | <p>8. 낙뢰 시 전원을 차단하여 주세요.<br/>(고장의 원인이 됩니다.)</p>    |



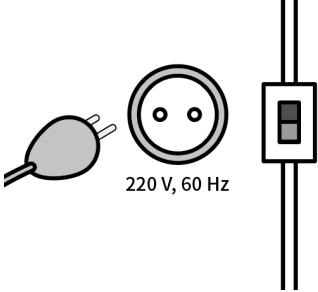
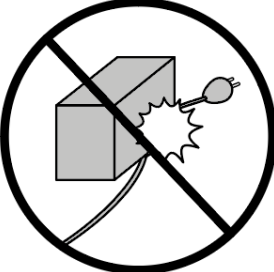
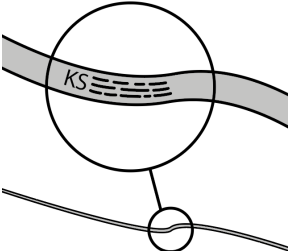
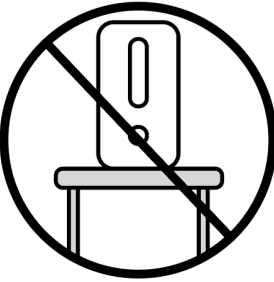

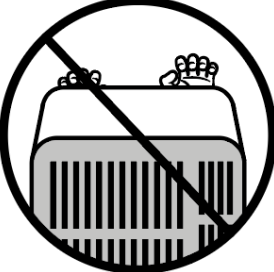
# 1. 안전을 위한 경고사항

## < 경 고 >

|   |  |
|---|--|
| <p>9. 전원선이 손상된 경우에는 소비자께서 직접 교체하지 마시고, 서비스 센터에 연락해서 수리 받으세요. (화재 및 감전의 위험이 있습니다.)</p>  | <p>10. 220V 코드형은 반드시 접지 처리된 220V 전용 콘센트에 꽂아 사용하세요. 설치 조건에 따라 전용 개폐기 및 누전 차단기를 설치해 주세요. (고장 및 감전의 위험이 있습니다.)</p>  |
| <p>11. 전원선을 스테이플러로 고정하거나 무거운 물건에 눌러 파손되지 않도록 하세요. (내부 전선이 끊어져 화재의 원인이 됩니다.)</p>       | <p>12. 전원 연결선은 규격 이상의 안전인증이나 KS 인증을 받은 전원전선을 사용하세요.</p>   |
| <p>13. 제품을 테이블이나 책상에 올려놓고 사용하지 마십시오. (제품이 넘어져 고장을 일으키거나 사람이 다칠 수 있습니다.)</p>          | <p>14. 제품의 설치는 제품 무게를 견딜 수 있는 장소에 설치매뉴얼에 따라 안전하게 설치하여 사용하십시오.</p>    |
| <p>15. 제품에 매달리거나 물건을 올려두지 마십시오. (전도나 낙하 등으로 인한 상해의 위험이 있습니다.)</p>                    |  |

## 2. 안전을 위한 주의사항 및 설치

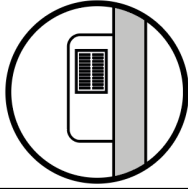
### < 주 의 >

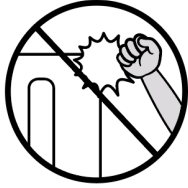
|  |   |
|--|---|
| <p>1. 항상 제품을 세워서 보관해 주세요.<br/>(고장 및 소음의 원인이 됩니다.)</p>   | <p>2. 외관청소 시 왁스, 시너 및 유기용제를 사용하지 마세요. (고장이나 감전의 원인이 되므로 마른 헝겊으로 닦아주세요.)</p>  |
| <p>3. 필터는 2주 사용에 한번 이상 먼지를 털어 청소해주세요. (먼지가 많을 경우 중성세제를 탄 미지근한 물에 씻어주세요. 먼지가 많으면 능력저하나 고장 및 전력소모의 원인이 됩니다.)</p>  | <p>4. 필터를 꼭 끼워 주세요. (운전 중에 공기필터가 없으면 수명이 단축되거나 전기소모가 많아집니다.)</p>             |
| <p>5. 흡입구 앞에 장애물을 두지 마세요. (고장과 사고의 원인이 됩니다.)</p>    | <p>6. 열기구와 가까운 곳에 설치하지 마세요. (화재의 원인이 됩니다.)</p>                             |
| <p>7. 전원선 부분을 잡아당기지 마세요. (전원선이 파손될 경우 화재 및 감전의 원인이 됩니다.)</p>    | <p>8. 제품에 충격을 가하지 마세요. (고장의 원인이 됩니다.)</p>                                  |
| <p>9. 실내온도가 너무 높거나 낮은 곳에 사용하지 마세요. (고장의 원인이 됩니다.)</p>   | <p>10. 실내 냉방 이외의 용도로 사용하지 마세요. (고장 및 제품이 손상 됩니다.)</p>   |
| <p>11. 지나친 냉방은 건강에 해로울 수 있습니다.</p>   |   |

# 3. 설치 안내

## ■ 설치 시 주의사항

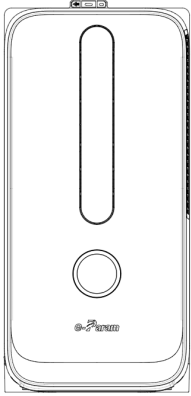

1. 창문이 열렸을 때 가로 39cm, 세로 85cm이상의 공간이 있어야 설치가 가능합니다.
2. 창문높이 147cm 이상의 창에는 연장거치대를 연결해서 사용해 주십시오.  
연장거치대(별매) : ①50cm ②100cm 추가
3. 일반창틀(0.1~1.8cm)에 설치 가능합니다.(나무창틀 설치 시 L자 받침대 필요)
4. 전자제품의 특성상 전자파가 발생할 수 있으므로 사용 시 30cm이상의 거리를 유지해 주십시오.
5. 설치 시 반드시 뒷창문을 닫고 설치하여 주십시오. 외부로 낙하 시 사고의 위험이 있습니다.
6. 거치대가 단단히 고정되었는지 확인 후 에어컨을 결합해 주십시오.
7. 제품을 사용하지 않을 때는 창문을 닫아 주십시오.
8. 설치 완료 후에는 방법을 위해 창문잠금장치를 설치해 주십시오.  
※ 에어컨의 무게를 견딜 수 있는 견고한 창틀에 설치해 주십시오.

## ■ 거치대 설치

※ 자세한 안내는 퀵가이드를 참조해주세요.



① 거치대 하단을 첫번째 창틀에 맞춰 끼워주세요.

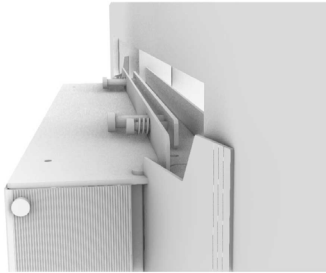

② 거치대 상단의 슬라이드를 늘려서 첫번째 창틀에 맞춰 끼워주세요.

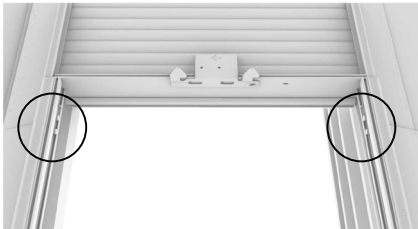

③ 거치대 양측면의 나사를 조여서 길이를 고정시켜주세요.

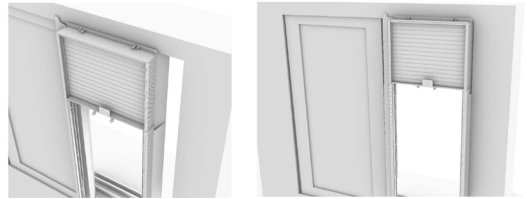

④ 거치대 패킹을 창틀쪽으로 접은 후 창틀에 밀착하도록 옆으로 끝까지 밀어주세요.

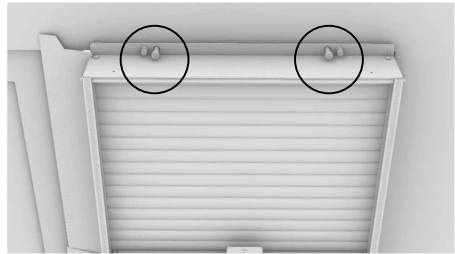

⑤ 거치대 상단의 고정판 나사를 조여주세요.



⑥ 거치대 하단의 고정판 나사를 조여주세요.

# 3. 설치 안내

## ■ 제품 설치



① 제품 하단을 거치대에 끝까지 밀어서 끼워주세요.



④ 거치대 측면 패키징을 창틀쪽으로 접어주세요.



② 제품 상단을 밀어서 고정쇠에 딸깍소리가 나도록 끼워주세요.



⑤ 창문을 접힌 패키징쪽으로 밀어서 창틀사이에 틈이 없도록 해주세요.

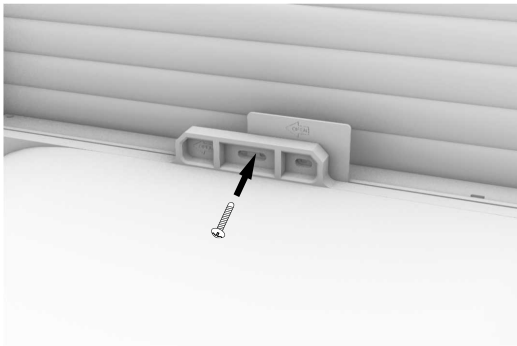

③ 고정용 피스를 사용해서 고정쇠와 제품을 체결해 주세요. 제품 및 거치대가 제대로 고정되었는지 흔들어서 확인해주세요.



⑥ 방범을 위해서 창문잠금장치를 창틀에 설치해주세요. 잠금장치 설치 시 창문이 후면 토출구를 막지 않을 정도로 열리는 위치에 잠금장치를 설치해주세요.

※ 필요 시 제공된 응축수 호스를 제품 후면 아래쪽의 응축수 배수구에 연결하여 사용해 주세요.

# 4. 각 부의 명칭 및 부속품

## ■ 각 부의 명칭

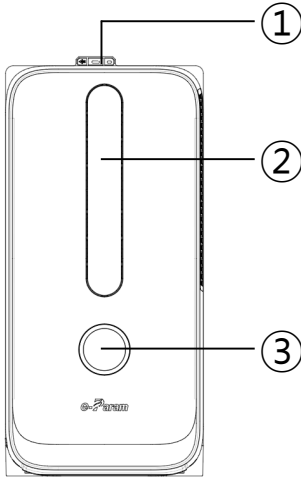

<정면>

- ① 상부 고정쇠
- ② 냉기 토출구
- ③ 조작부 & 표시부

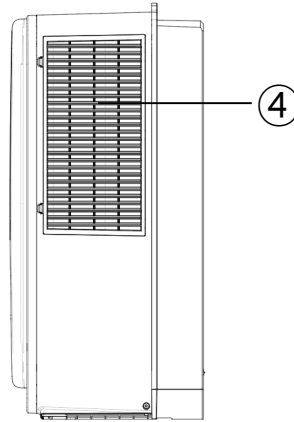

<측면>

- ④ 실내공기 흡입구

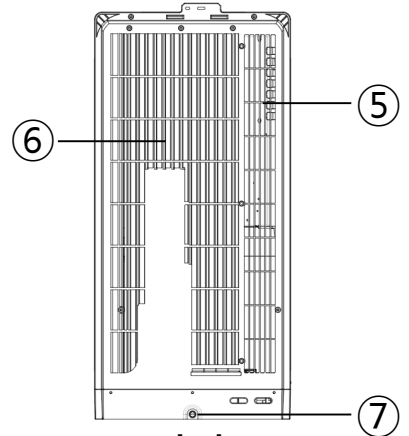

<후면>

- ⑤ 실외공기 배출구
- ⑥ 실외공기 흡입구
- ⑦ 응축수 배출구

## ■ 부속품

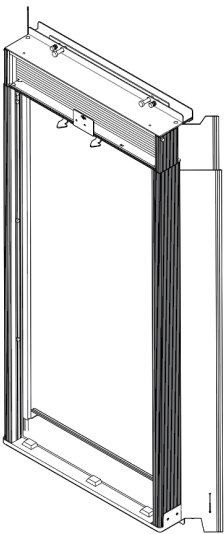

<창틀 거치대>

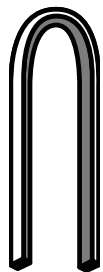

<틈막이 폼>



<드라이버>



<창문잠금장치>

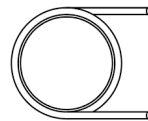

<응축수 호스>

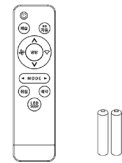

<리모컨&건전지>



<설명서>



<고정 나사>



# 5. 운전버튼 / 표시부 / 리모컨

## 표시부



- ① 전원 : 전원을 켜거나 끌 때 사용합니다.
  - ② 풍량 : 풍량 설정 시 사용합니다.(표시창에 1·2·3·Auto 단계가 표시되며 풍량 표시등의 회전수로 풍량을 표현합니다.)
  - ③ 운전선택 : 냉방, 제습, 송풍, 취침 모드 선택 시 사용합니다.
  - ④ 예약 : 예약 시 사용합니다.
  - ⑤ 올림/내림 : 설정온도 및 예약시간 선택 시 사용합니다.
- ※ 전원인가 시 표시창의 실내온도와 전원표시등은 최대밝기로 LED는 점등되며, 5초 후 최대밝기의 40%가 감소된 밝기로 점등됩니다. (감소된 밝기는 대기모드에서만 적용됩니다.)

## 리모컨

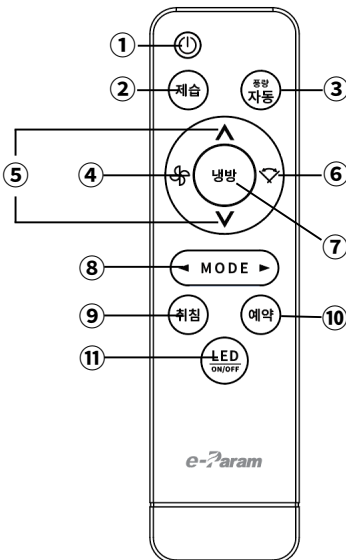

- ① 전원 : 제품의 전원을 켜고 끌 때 사용합니다.
- ② 제습 : 제습운전 선택 시 사용합니다.
- ③ 풍량자동 : 냉방운전에서만 적용되며 온도차에 따라 풍량이 자동으로 조절됩니다.
- ④ 풍량 : 풍량 조절 시 사용합니다.(1 - 2 - 3 - AUTO - 1)
- ⑤ 올림/내림 : 설정 온도 및 예약시간 선택 시 사용합니다.
- ⑥ 풍향 : 좌우풍향 조절 시 사용합니다.
- ⑦ 냉방 : 냉방운전 선택 시 사용합니다.
- ⑧ MODE : 냉방-제습-송풍-취침-냉방 순으로 운전을 선택합니다.
- ⑨ 취침 : 취침운전 선택 시 사용합니다.
- ⑩ 예약 : 켜짐 또는 꺼짐 시간을 예약합니다.
- ⑪ LED ON/OFF : 표시창의 LED를 켜거나 끕니다.

# 6. 냉방운전 / 제습운전

## ■ 냉방운전

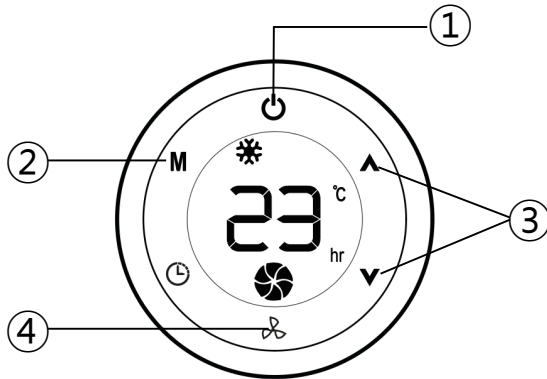

1. 전원 버튼을 눌러서 전원을 켭니다.
2. 모드 버튼을 눌러서 냉방운전을 선택하세요.  
(리모컨에서는 냉방버튼을 누르세요.)
3. 올림 / 내림 버튼으로 목표온도를 설정하세요.  
(16~35°C설정)
4. 풍량버튼을 눌러서 풍량을 설정하세요.  
(1단 · 2단 · 3단 · AUTO)

※ 자동풍량(AU) 선택 시 온도차에 따라 풍량이 자동으로 변경됩니다.

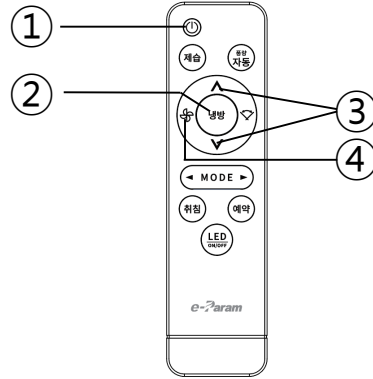

※ 낮은 온도에서 냉방, 제습운전 시에는 열교환기에 성애가 생길 수 있으며, 성애 제거를 위해 자동으로 제품이 제상운전을 실행합니다.

□ 제상운전 범위 안내(표시창에 『d』가 표시됩니다.)

| 실내온도        | 제상운전 빈도         |
|-------------|-----------------|
| 16°C ~ 23°C | 간헐적 제상운전        |
| 18°C ~ 23°C | 120분 냉방 / 5분 제상 |
| 16°C ~ 17°C | 25분 냉방 / 5분 제상  |

## ■ 제습운전

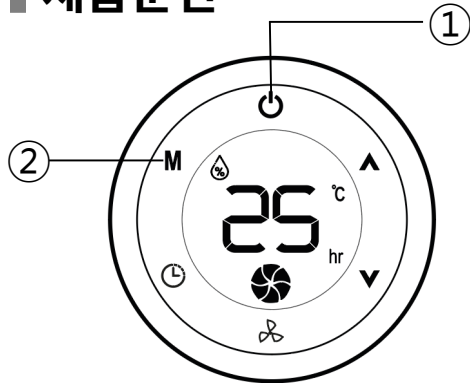

1. 전원 버튼을 눌러서 전원을 켭니다.
2. 모드 버튼을 눌러서 제습운전을 선택하세요.  
(리모컨에서는 제습버튼을 누르세요.)

※ 제습운전 시에는 풍량이 약풍으로 고정됩니다.

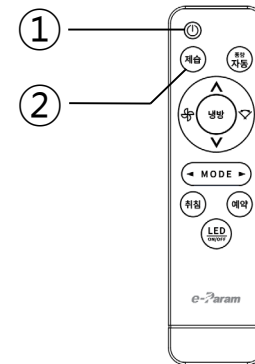

※ 낮은 온도에서 냉방, 제습운전 시에는 열교환기에 성애가 생길 수 있으며, 성애 제거를 위해 자동으로 제품이 제상운전을 실행합니다.

□ 제상운전 범위 안내(표시창에 『d』가 표시됩니다.)

| 실내온도        | 제상운전 빈도         |
|-------------|-----------------|
| 18°C ~ 23°C | 120분 제습 / 5분 제상 |
| 12°C ~ 18°C | 25분 제습 / 5분 제상  |
| 5°C ~ 12°C  | 20분 제습 / 5분 제상  |
| 5°C 이하      | 운전 불가           |

# 7. 송풍운전 / 취침운전

## ■ 송풍운전

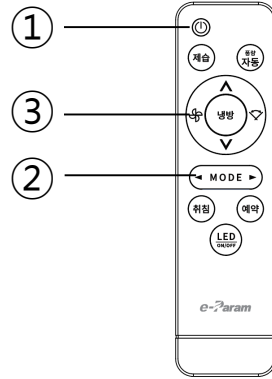
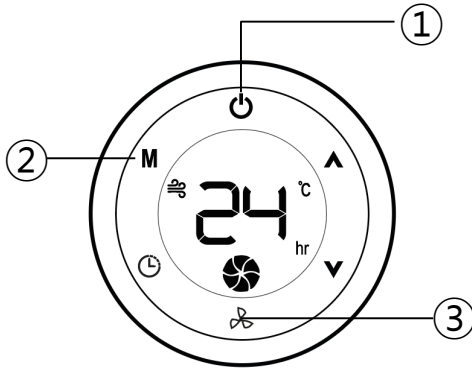

1. 전원 버튼을 눌러서 전원을 켭니다.
  2. 모드 버튼을 눌러서 송풍운전을 선택하세요. (리모컨에서는 모드버튼으로 송풍운전을 선택하세요.)
  3. 풍량버튼을 눌러서 풍량을 설정하세요.
- ※ 송풍운전에서는 자동풍량(AU)을 설정할 수 없습니다.

## ■ 취침운전

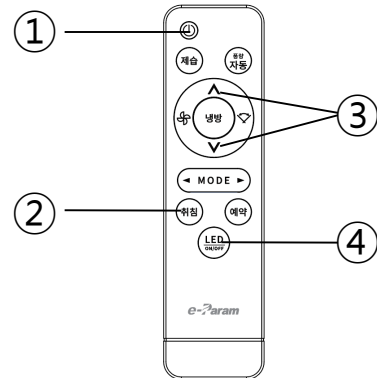
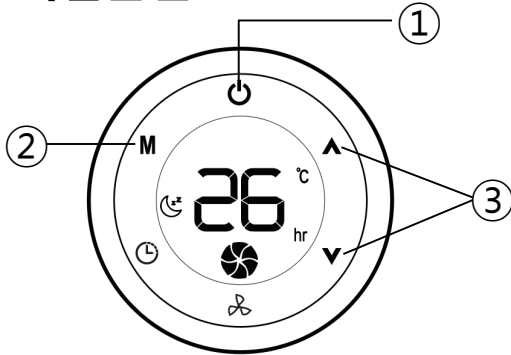

1. 전원 버튼을 눌러서 전원을 켭니다.
2. 모드 버튼을 눌러서 취침운전을 선택하세요. (리모컨에서는 취침버튼을 누르세요.)
3. 올림 / 내림 버튼으로 목표온도를 설정하세요. (23~26°C설정)
4. LED의 빛때문에 취침에 방해가 된다면 리모컨의 점멸 기능으로 LED를 꺼주세요.

- ※ 취침운전 선택 시 7시간 이후 정지 및 대기모드로 전환됩니다.
- ※ 운전 시 풍량은 1단으로 고정됩니다.

### □ 시간별 설정온도 변경 안내

| 초기 설정온도 | 0분 ~ 30분   | 31분 ~ 60분  | 60분 ~ 120분 | 121분 ~ 420분 |
|---------|------------|------------|------------|-------------|
| 23 °C   | 자동변경 23 °C | 자동변경 25 °C | 자동변경 26 °C | 자동변경 27 °C  |
| 24 °C   | 자동변경 24 °C | 자동변경 25 °C | 자동변경 26 °C | 자동변경 27 °C  |
| 25 °C   | 자동변경 25 °C | 자동변경 25 °C | 자동변경 26 °C | 자동변경 27 °C  |
| 26 °C   | 자동변경 26 °C | 자동변경 26 °C | 자동변경 26 °C | 자동변경 27 °C  |

# 8. 예약운전 / 정전보상 / 리모컨관리

## 예약운전

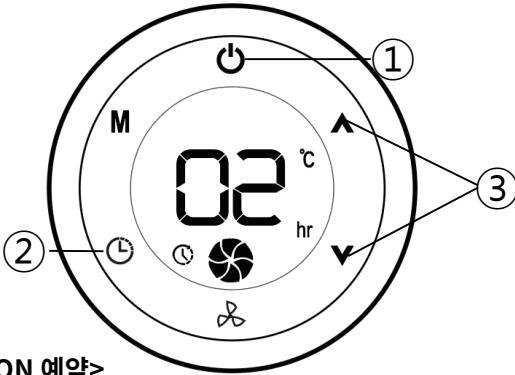

<ON 예약>

1. 전원버튼을 눌러 운전을 정지하세요.
2. 리모컨의 예약버튼을 누르세요. 예약표시등이 켜집니다.
3. 올림, 내림 버튼을 눌러 켜지는 시간을 선택하세요.  
\*1시간 단위로 변하며 24시간 설정가능.  
(5초 내에 설정하세요.)  
잔여시간이 1시간~30분 일때 1분단위로 표시.  
30분 이하일때 “\_ \_”으로 표시.

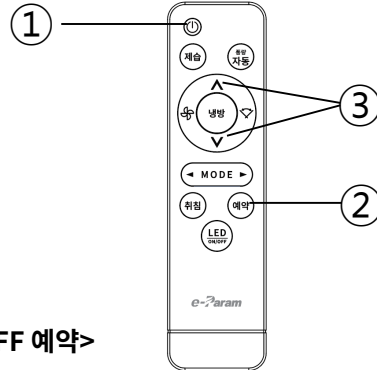

<OFF 예약>

1. 제품 가동 중에 리모컨의 예약버튼(혹은 제품의 예약버튼)을 누르세요. 예약표시등이 켜집니다.
  2. 올림, 내림 버튼을 눌러 꺼지는 시간을 선택하세요.  
\*1시간 단위로 변하며 24시간 설정가능.  
(5초 내에 설정하세요.)  
잔여시간이 1시간 이내일때 1분단위로 표시.  
30분 이하일때 “\_ \_”으로 표시.
- ※ 예약 후 예약버튼을 다시 누르면 예약시간이 나타나며 한번 더 누르면 취소됩니다.  
※ 예약운전은 정전보상기능이 적용되지 않습니다.

## 정전보상기능

정전이나 기타 이유로 인하여 전원이 차단되었을 경우, 다시 전원이 들어왔을 때 정전보상 기능으로 이전의 운전 조건을 자동으로 설정하여 운전합니다. 따라서 어떠한 버튼도 누를 필요가 없습니다.

## 리모컨관리

### ● 건전지 끼우는 법

- ① 후면 건전지 커버를 아래방향으로 밀어서 열어주세요.
- ② AAA 건전지 2개를 방향에 맞게 넣어주세요.
- ③ 건전지 커버를 닫아 주세요.

### ● 리모컨 사용 시 주의사항

버튼 두 개를 동시에 누르면 동작되지 않습니다. 발로 밟거나 강한 충격을 받게 되면 고장의 원인이 됩니다. 리모컨을 장시간 사용하지 않을 경우 건전지 액이 흘러 고장의 원인이 될 수 있으니 건전지를 꺼내 주세요.

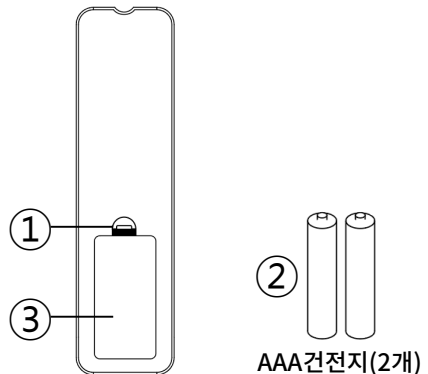

AAA건전지(2개)

# 9. 일상관리 및 보관

## ■ 공기 필터, 외관 청소 및 보관

※ 청소 시에는 전원플러그를 꼭 뽑아주세요.

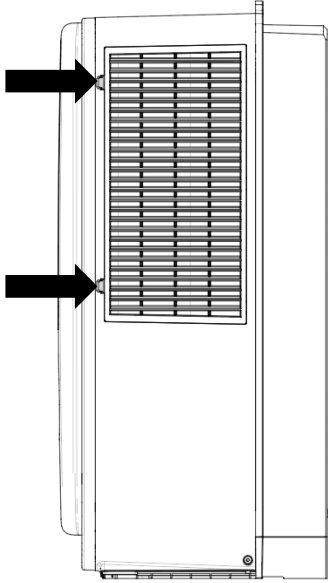

### 필터 청소

1. 우측의 필터커버 손잡이를 화살표방향으로 밀어서 여세요.
2. 필터커버와 필터를 꺼내서 청소해 주세요.  
필터를 가볍게 두드리거나 진공청소기를 사용 하세요.  
많이 오염된 경우에는 비눗물이나 중성세제로 세척한 후 통풍이 잘 되는 그늘에서 말리세요.

### <주 의>

- \* 공기필터는 2주에 한번 이상 청소해 주세요.
- \* 청소하기 전에 반드시 운전을 정지시켜 주세요.
- \* 40°C 이상의 뜨거운물로 세척하면 공기필터가 수축될 우려가 있으니 주의하여 주세요.
- \* 문질러 세척할 경우 필터기능이 저하될 수 있으니 주의하세요.
- \* 필터 없이 제품을 사용하지 마세요.

### 외관 청소

1. 본 제품의 외관청소는 40°C 이하의 물에 부드러운 헝겊을 적서 최대한 물기를 제거 후 닦아 주세요.
2. 본 제품의 표면에 시너 및 유기용제(황산, 염산 등)를 사용하거나 스티커 등을 붙이면 표면이 변형되거나 흠집이 생길 수 있습니다.
3. 제품 내부로 물이 들어가지 않도록 주의 하세요.

### 보관 방법

1. 전원을 끈 후 플러그를 뽑습니다.
2. 거치대에서 제품을 탈거한 후 응축수 배수구의 마개를 뽑아서 응축수가 나오게 하고 본체를 뒤로 기울여 내부에 있는 물을 완전히 배수 시킵니다.
3. 제품내부를 완전히 건조시키기 위해 송풍기능으로 2시간 정도 송풍운전 시킵니다.
4. 공기정화 필터를 세척한 후 그늘진 곳에서 건조를 시킨 후 다시 조립합니다.
5. 온전한 보관을 위해 창틀 거치대와 같이 보관합니다.
6. 습하지 않고 햇빛이 안 드는 곳에 세워서 보관해주세요.



# 10. 이상 운전 시 확인사항 및 제원

## ■ 고장 시 간단 조치방법

※ 고장이라고 생각하시기 전에 아래 사항을 확인하세요.

| 증상                      | 점검사항  | 조치사항   |
|-------------------------|---|--|
| 운전이 전혀 되지 않을 때.         | <ol style="list-style-type: none"> <li>1. 주 전원 스위치가 내려져 있지 않습니까?</li> <li>2. 정전이 되지 않았습니까?</li> <li>3. 제품 내부에 휴즈가 끊어져 있지 않습니까?</li> <li>4. 전압이 너무 낮지 않습니까?</li> </ol>   | <ol style="list-style-type: none"> <li>1. 주 전원 스위치를 올려주세요.</li> <li>2. 다른 전기기구를 확인해 보세요.</li> <li>4. 설치 전문점이나 서비스 센터에 수리를 의뢰하세요.</li> <li>5. 정격전압이 220V가 나올 수 있도록 한전에 의뢰하세요.</li> </ol>  |
| 운전 후 곧바로 찬바람이 나오지 않을 때. | <ol style="list-style-type: none"> <li>1. 운전을 정지한 후 곧 운전을 하지 않았습니까?</li> <li>2. 운전선택 버튼을 눌러 운전상태를 바꾸지 않았습니까?</li> <li>3. 희망온도 설정은 바로 되어 있습니까?</li> <li>4. 필터에 먼지 등이 끼어 막혀 있지 않습니까?</li> <li>5. 후면이 창문으로 막혀있지는 않습니까?</li> <li>6. 흡입구 또는 토출구가 막혀있지 않습니까?</li> </ol> | <ol style="list-style-type: none"> <li>1. 3분 후에 자동으로 운전됩니다.</li> <li>2. 3분 후에 자동으로 운전됩니다.</li> <li>3. 희망온도를 실내온도 보다 낮게 맞춰주세요.(냉방)</li> <li>4. 필터는 주1회 꼭 깨끗이 세척하세요.</li> <li>5. 창문을 열어주세요.</li> <li>6. 실내기 흡입구 또는 토출구가 막혀 있는지 확인해 보세요.</li> </ol> |
| 진동과 소음이 발생할 때.          | <ol style="list-style-type: none"> <li>1. 거치대 또는 제품이 제대로 설치되어 있지 않습니까?</li> <li>2. 필터가 먼지 또는 이물질에 막혀서 바람이 흡입되지 않습니까?</li> </ol>   | <ol style="list-style-type: none"> <li>1. 거치대 또는 제품의 기울어진 부분의 수평을 맞춰주세요.</li> <li>2. 필터를 청소해 주세요.</li> </ol>   |

## ■ 에러코드 원인 및 조치사항 [이파람 에어컨은 자가진단 기능을 갖춘 제품입니다.]

| 에러 코드 | 발생 내용       | 조치방법       |
|-------|-------------|------------|
| E1    | 실내 온도센서 이상  | A/S 신청하세요. |
| E2    | 증발기 동관센서 이상 | A/S 신청하세요. |

- A/S 요청은 제품을 구입하신 대리점이나 제조사 고객센터로 연락바랍니다.
- 사용자의 과실로 A/S출장 처리 시 무상보증기간이라도 유상처리 될 수 있으니, A/S접수하시기 전에 위의 사항을 점검 바랍니다.

## ■ 제원

|          |   |
|----------|---|
| 모델       | EPA-W083CB                                      |
| 냉방 능력    | 2,450 W   |
| 냉방 소비전력  | 880 W   |
| 사용전압     | 220V, 60Hz, 단상                                  |
| 무게(포장 전) | 23 kg   |
| 냉매 / 봉입량 | R-410a / 570 g                                  |
| 제품 크기    | 350(W) X 366(D) X 750(H) mm                     |
| 거치대 크기   | 377(W) × 52(D) × 850(H) mm / 최대길이 : 1,470(H) mm |



