

e파람 에어컨 사용설명서

PW-W07C



Contents

1. 안전을 위한 경고사항	3
2. 안전을 위한 주의사항	4
3. 설치 시 주의사항 및 설치방법	5
4. 설치	6
5. 각 부분의 명칭	7
6. 운전버튼 / 표시부 / 리모컨관리	8
7. 냉방 모드 / 제습 모드	9
8. 송풍 모드 / 예약 모드	10
9. 일상관리 및 보관	11
10. 이상운전 시 확인사항 / 제원	12
11. 보증서	13

▶ (※) 파람 에어컨을 사용해 주셔서 감사합니다.

▶ 제품의 올바른 사용과 유지를 위해 본 사용설명서를 잘 숙지하시고 보관하시어 고객 여러분께 많은 도움이 되기를 바랍니다.

▶ 사용설명서에 제품보증서가 포함되어 있습니다.

1. 안전을 위한 경고사항

※ 제품을 안전하고 정확하게 사용하여 불의의 사고로 인한 손해를 방지하기 위한 것이니 꼭 지켜주십시오.

- ▶ 경 고 ◀ 지시사항 위반 시 인명피해의 가능성이 있는 경우를 표시합니다.
- ▶ 주 의 ◀ 지시사항 위반 시 부상 또는 물질적 손해의 가능성이 있는 경우를 표시합니다.

〈 경 고 〉

1. 다른 전원 콘센트를 연결하거나 확장 코드를 사용하여 다른 가전제품과 같이 사용하지 마십시오.
(화재의 원인이 됩니다.)
2. 송풍구에 손가락이나 막대기 등 다른 물건을 넣지 마십시오. 상해를 입을 수 있으므로 어린이에게 주의시켜 주십시오.
3. 청소 전에는 제품의 전원을 차단 시켜주십시오.
(감전의 위험이 있습니다.)
4. 제품에 이상이 있으면 즉시 서비스센터에 문의하십시오.
5. 임의로 제품을 분해하거나 개조하지 마십시오.
(고장, 감전, 화재의 원인이 됩니다.)
6. 에어컨에서 이상한 소리 및 냄새가 나면 운전을 중지시키고 전원을 차단한 후 서비스 센터에 연락하십시오.
(이상이 있는 상태로 계속 운전할 경우 고장, 감전, 화재의 원인이 됩니다.)
7. 운전 조작을 하기 위해 운전 중 보조스위치로 ON, OFF 하지 마십시오.
(고장의 원인이 됩니다.)
8. 낙뢰 시 전원을 차단하여 주십시오.
(고장의 원인이 됩니다.)
9. 전원선이 손상된 경우에는 소비자가 직접 교체하지 마시고, 서비스센터로부터 수리를 받으십시오.
(화재 및 감전의 위험이 있습니다.)
10. 반드시 접지 처리된 220V 전용 콘센트에 꽂아 사용하십시오.
(접지콘센트를 사용하지 않을 경우 고장 및 감전의 위험이 있습니다.)
11. 접지공사를 올바르게 꼭 해주십시오.
단 가스관, 수도관, 전화선 등에 접촉하지 마십시오.
(접지가 되어있지 않으면 고장 및 감전의 원인이 됩니다.)
12. 전원선을 스테이플러로 고정하거나 무거운 물건에 눌러 파손되지 않도록 하십시오.
(내부 전선이 끊어져 화재의 원인이 됩니다.)
13. 운전 중에는 절대로 입출수 라인을 분리하지 마십시오.
(누수 및 화상의 위험이 있습니다.)

2. 안전을 위한 주의사항

〈 주 의 〉

1. 제품 위에 올라가거나 물건을 올려놓지 마십시오.
(고장이나 감전의 원인이 됩니다.)
2. 다음의 장소에서는 사용하지 마십시오.
 - 화기 근처
 - 기름이 많은 장소
 - 직사광선에 노출된 장소
 - 물 등 습기가 많은 장소
 - 목욕탕, 수영장 등의 근처
 - 공사 등으로 인해 먼지가 많은 장소
3. 항상 제품을 세워서 보관해 주십시오.
(고장 및 소음의 원인이 됩니다.)
4. 외관청소 시 왁스, 신나 및 유기용제를 사용하지 마십시오.
(고장이나 감전의 원인이 되므로 마른 헝겊으로 닦아주십시오.)
5. 필터는 2주에 한번 이상 청소해주십시오.
(먼지가 많을 경우 중성세제를 탄 미지근한 물에 씻어주십시오. 먼지가 많으면 능력저하나 고장 및 전력소모의 원인이 됩니다.)
6. 청소 시에는 반드시 운전을 정지시킨 후 전원도 차단시켜 주십시오.
(이때 팬이 회전하여 위험하므로 팬의 정지상태를 확인 후 청소하십시오.)
7. 필터를 꼭 끼워 주십시오.
(운전 중에 공기필터가 없으면 수명이 단축되거나 전기소모가 많아집니다.)
8. 흡입구 앞에 장애물을 두지 마십시오.
(고장과 사고의 원인이 됩니다.)
9. 열기구와 가까운 곳에 설치하지 마십시오.
(화재의 원인이 됩니다.)
10. 전원선 부분을 잡아당기지 마십시오.
(전원선이 파손될 경우 화재 및 감전의 원인이 됩니다.)
11. 실내 제습 이외의 용도로 사용하지 마십시오.
(고장 및 제품이 손상 됩니다.)
12. 실내온도가 너무 높거나 낮은 곳에 사용하지 마십시오.
(고장의 원인이 됩니다.)
13. 제품에 충격을 가하지 마세요.
(고장의 원인이 됩니다.)
14. 누수방지를 위해 사용 후 급수밸브를 반드시 잠그십시오.

3. 설치 시 주의사항 및 설치방법

■ 설치 시 주의사항

- 설치조건에 따라 전용개폐기 및 누전차단기를 설치해 주십시오.
- 접지공사를 올바르게 꼭 해주십시오.
- 전원선을 중간에 접속하거나 연장하지 마십시오.
- 가연성 가스의 누출이 우려되거나, 화기가 있는 장소에는 설치하지 마십시오.
- 제품 설치 시 반드시 제품과 같이 공급된 표준부품을 사용하여 설치하십시오.
- 본제품 입수 표준수압은 0.2~0.5MPa(2~5kgf/cm²)이며, 표준수압초과 시 반드시 감압장치를 설치하고, 표준수압 이하에서는 별도의 방법(가압펌프 등)으로 설치해야 합니다.
- 제품설치 시 반드시 제품과 같이 공급된 표준부품(수도아답터 등)을 사용하여 설치해야 합니다.
- 입수배관은 동파이프 또는 그에 상당하는 재질(메타폴, X-L 배관)을 사용하여 설치함을 원칙으로 하며, 60m 이상의 원거리 배관 시 유량손실을 고려하여 관경을 선정하여야 합니다.
- 누출된 입수관은 반드시 보온단열 처리 하십시오.
- 배관의 입출수 방향이 바뀌지 않도록 주의하여 연결해 주십시오.

■ 설치장소의 선정

- 실내기와 수도배관 공사를 하여야 하므로 수전에서 가까운 벽면에 설치하여 주십시오.
- 제품 고정판의 설치를 위해 견고한 벽면에 설치하여 주십시오.
- 배수호스 설치 시 배수가 확실히 되도록 하십시오.
- 직사광선이 비치는 곳에 설치하지 마십시오.
- 가연성 가스의 누출이 우려되거나, 화기가 있는 장소에는 설치하지 마십시오.
- 흡입구 및 배기구 근처에 바람을 막는 장애물이 없는 장소에 설치하여 주십시오.
- 염분이 많은 곳은 피해주십시오.

■ 설치방법

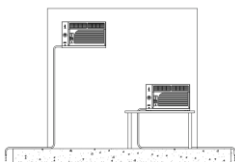

〈 벽면 설치 또는 받침대 설치 〉

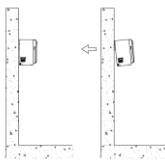

〈 벽면 설치 〉



〈 고정 브라켓 〉

1. 벽면설치 시 고정브라켓을 견고한 벽면에 칼블럭을 사용하여 고정해 주십시오.
2. 수평자를 사용하여 수평을 유지하여 부착하십시오.
3. 고정 브라켓의 고정나사는 4개소 이상 고정하여 주십시오.
4. 제품을 5도 기울여서 고정 브라켓에 고정하여 주십시오.
(수평자로 수평상태를 확인하여 주십시오.)
5. 배수호스를 연결하여 주십시오.
(배수호스는 꺾이지 않도록 하십시오.)

※ 응축수가 누수된다면 수평 및 배수호스 구배상태를 확인하여 주십시오.

4. 설치

■ 입출수 라인 연결

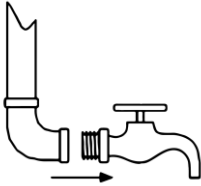

① 계량기의 급수라인을 잠근 다음 배관을 분리합니다.

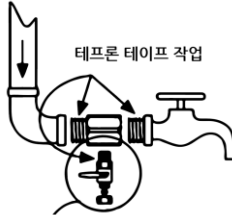

② 설치연결 부품 및 입수밸브를 연결합니다. 나사산 부위에 테프론 테이프를 감은 후 조립합니다.

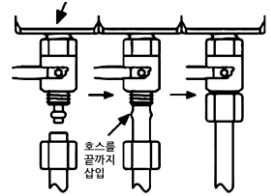

③ 그림과 같이 입수 호스를 끝까지 삽입한 후 너트를 조여줍니다.



④ 제품 측면 급수 연결구로 수도배관에 연결된 급수호스를 연결하고 출수라인은 배수구에 연결합니다. (급수호스 및 출수호스 연결구에 호스 이탈방지 클립을 꼭 끼워 넣습니다.)

■ 부속품



리모컨



사용설명서



고정브라켓



호스 이탈방지 클립

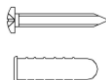

고정 나사 (칼블럭)

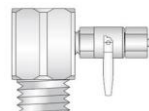

수도 연결구

5. 각 부분의 명칭

■ 정면 및 측면

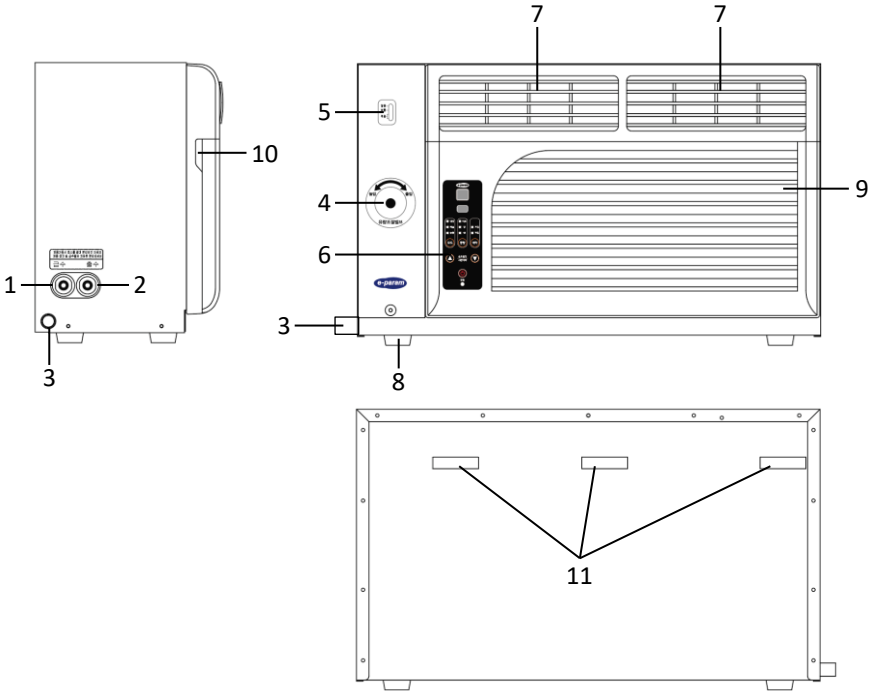

각 부분의 명칭

1. 급수 연결구 : 급수호스 연결구 입니다.
2. 출수 연결구 : 출수호스 연결구 입니다.
3. 응축수 배출구 : 응축수가 배출됩니다.
4. 유량조절밸브 : 급수량을 조절합니다.
5. 유량표시램프 : 급수량을 표시합니다.
6. 표시조작부 : 운전상태를 표시하며, 운전을 조절할 수 있습니다.
7. 공기배출구 : 열교환된 공기가 나오는 곳입니다.
8. 고무발 : 책상 등 받침대 위에 올려 사용할 수 있습니다.
9. 흡입구 및 필터부 : 실내 공기를 흡입하는 곳이며 먼지 등을 제거하여 항상 깨끗한 공기를 제공합니다.
10. 필터부 열림 손잡이부 : 필터 청소 시 흡입구를 열어 필터를 꺼내주십시오.
11. 고정브라켓 고정홈 : 벽면 설치 시 고정브라켓이 고정되는 곳입니다.

6. 운전버튼 / 표시부 / 리모컨 관리

■ 운전 방법 및 표시부

<제 품>

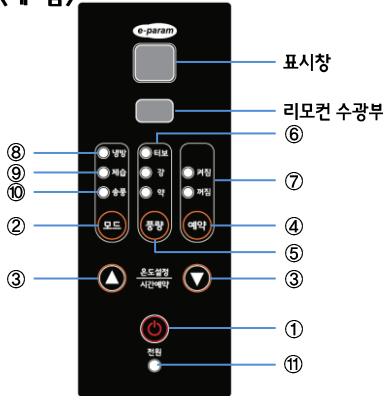

1. 전원 버튼 : 냉방기를 켜거나, 끌 때 사용합니다.
2. 모드 버튼 : 자동, 냉방, 제습, 송풍운전을 선택 시 사용합니다.
3. 올림/내림 버튼 : 희망온도 및 예약시간 설정에 사용됩니다.
4. 예약 버튼 : 예약운전 선택 시 사용합니다.
5. 풍량선택 버튼 : 풍량을 터보,강,약으로 설정 시 사용합니다.

<리모컨>

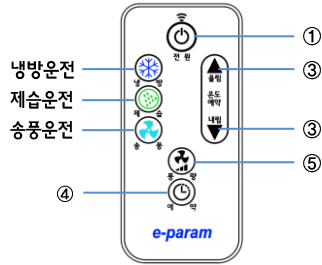

6. 풍량 표시등 : 풍량을 터보, 강, 약으로 조절 시 해당하는 표시등에 불이 켜집니다.
7. 예약 표시등 : 준비상태 및 운전이 예약되었을 때 켜집니다.
8. 냉방운전 표시등 : 냉방운전 선택 시 표시됩니다.
9. 제습운전 표시등 : 제습운전 선택 시 표시됩니다.
10. 송풍운전 표시등 : 송풍운전 선택 시 표시됩니다.
11. 전 원 표시등 : 운전 시 표시됩니다.

■ 리모컨 건전지 교환방법 및 사용상 주의사항

• 건전지의 교환

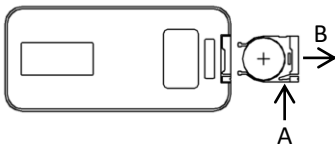

- A 부분을 누르며 화살표 B 방향으로 건전지 커버를 빼주십시오. 건전지의 +측이 상단으로 보이게 건전지를 넣은 후 조립하십시오. (건전지 CR 2025, 3V)

사용 시 주의사항

1. 버튼 두 개를 동시에 누르면 동작되지 않습니다.
2. 발로 밟거나 강한 충격을 받게 되면 고장의 원인이 됩니다.
3. 물과 습기, 화기나 열기가 많은 곳에서는 되도록 사용을 피해 주십시오.
4. 리모컨을 오랫동안 사용하지 않을 경우에 건전지 액이 흘러 고장의 원인이 될 수 있으니 건전지를 꺼내주십시오.
5. 송신부를 제품을 향하도록 하여 사용하십시오. (송신 유효거리 7m 이내)

7. 냉방 모드 / 제습 모드

■ 냉방 모드

※ 실내온도에 따라 냉방운전하며, 터보, 강풍, 약풍을 선택할 수 있습니다.

〈제품〉

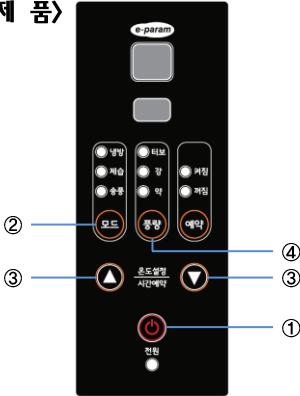

〈리모컨〉

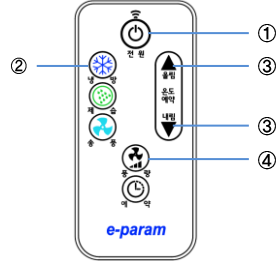

1. 전원 버튼을 누르십시오.
2. 선택 버튼을 누르십시오.
냉방운전 표시등이 켜지도록 누르십시오.
(리모컨에서는 냉방운전 버튼을 누르십시오.)
3. 온도설정 버튼을 누르십시오. (16~35°C 설정)
※ 냉방운전 시 희망온도가 실내온도보다 높으면 냉방이 안됩니다.
4. 풍량조절을 위해 풍량선택 버튼을 누르십시오.

■ 제습 모드

※ 제습기능은 실내의 습기를 효과적으로 제거해주는 운전입니다.

〈제품〉

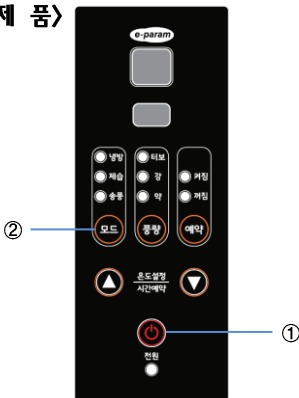

〈리모컨〉

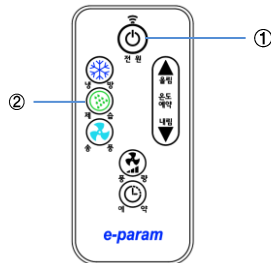

1. 전원 버튼을 누르십시오.
2. 선택 버튼을 누르십시오.
제습운전 표시등이 켜지도록 누르십시오.
(리모컨에서는 제습운전 버튼을 누르십시오.)

※ 풍량은 약으로 자동 설정되며, 자동제습 운전을 시작합니다.

8. 송풍 모드 / 예약 모드

■ 송풍 모드

<제 품>

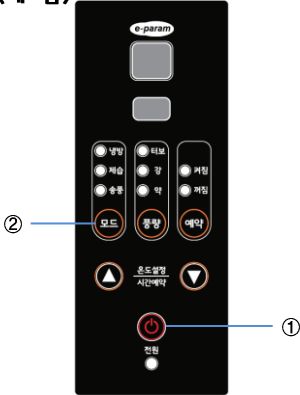

<리모컨>

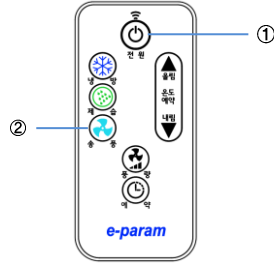

1. 전원 버튼을 누르십시오.

2. 선택 버튼을 누르십시오. 송풍운전 표시등이 켜지도록 누르십시오. (리모컨에서는 송풍운전 버튼을 누르십시오.)

■ 예약 모드

<제 품>

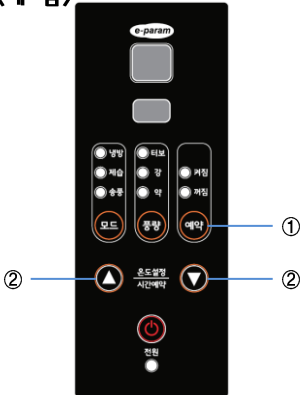

<리모컨>

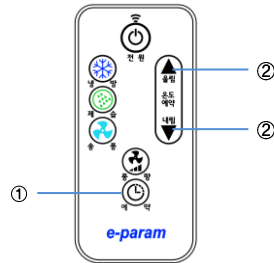

꺼지는 시간을 예약합니다.

에어컨의 운전을 정지하십시오.

1. 예약 버튼을 누르십시오. 온도 표시 창에 숫자가 켜집니다.
2. 온도 올림, 내림 버튼을 눌러 꺼지는 시간을 설정하십시오. (1시간 단위로 숫자가 증가 또는 감소하며, 24시간 설정가능합니다.)

켜지는 시간을 예약합니다.

에어컨의 운전을 정지하십시오.

1. 예약 버튼을 누르십시오. 온도 표시 창에 숫자가 켜집니다.
2. 온도 올림, 내림 버튼을 눌러 켜지는 시간을 설정 하십시오. (1시간 단위로 숫자가 증가 또는 감소하며, 24시간 설정가능합니다.)

9. 일상관리 및 보관

■ 공기필터·외관 청소방법

공기필터, 외관 청소방법
(감전, 누전 사고 방지를 위해 외관 및 필터 청소 시에는 전원 플러그를 뽑아 주시기 바랍니다.)

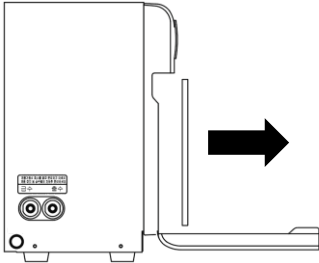

1. 전면 패널을 화살표 방향으로 당겨 빼십시오.
2. 필터를 화살표 방향으로 당겨 빼십시오.
필터를 가볍게 두드리거나 진공청소기를 사용하여 청소하십시오.
많이 오염된 경우에는 비눗물이나 중성세제로 세척한 후 통풍이 잘되는 그늘에서 말리십시오.

- 주의 -

1. 공기필터는 2주에 한 번 이상 청소해 주십시오.
2. 청소하기 전에 반드시 운전을 정지시켜 주십시오.
3. 40°C 이상의 더운물을 사용하면 공기필터가 수축될 우려가 있으니 주의하여 주십시오.
4. 문질러 세척할 경우 필터 기능이 저하될 수 있으니 주의하십시오.
5. 필터없이 제품을 사용하지 마십시오.

■ 외관 청소

1. 본 제품의 외관청소는 40 °C 이하의 물에 부드러운 헝겊을 적서 최대한 물기를 제거 후 닦아 주십시오.
2. 본 제품의 표면에 신나 및 유기용제(황산, 염산 등)를 사용하거나 스티커 등을 붙이면 표면이 변형되거나 흠집이 생길 수 있습니다.
3. 제품 내부로 물이 들어가지 않도록 주의 하십시오.

■ 보관 방법

1. 전원을 끈 후 플러그를 뽑습니다.
2. 본체를 응축수 배수구 쪽으로 기울여 내부에 있는 물을 완전히 배수시킵니다.
3. 제품내부를 완전히 건조시키기 위해 송풍기능으로 2시간 정도 송풍운전을 시킵니다.
4. 공기정화 필터를 세척한 후 그늘진 곳에서 건조를 시킨 후 다시 조립합니다.
5. 습기와 먼지가 들어가지 않도록 박스 속에 넣은 후 건조한 장소에서 보관하십시오.

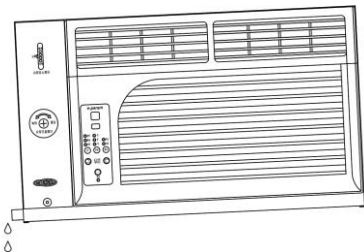

10. 이상 운전 시 확인사항 / 제원

■ 고장 시 간단 조치방법 ※ 고장이라고 생각하시기 전에 아래 사항을 확인하십시오.

증상	점검사항	조치사항
전혀 작동되지 않을 때.	<ol style="list-style-type: none"> 1. 전원플러그를 잘 꽂혀 있나요? 2. 정전이 되지 않았습니까? 3. 흡입구 또는 토출구가 막혀있지 않습니까? 4. 제품 내부에 퓨즈가 끊어질 수도 있습니다. 5. 전압이 너무 낮지 않습니까? 	<ol style="list-style-type: none"> 1. 전원플러그를 정확히 꽂아 주십시오. 2. 다른 전기기구를 확인해 보십시오. 3. 실내기 흡입구 또는 토출구가 막혀 있는지 확인해 보십시오. 4. 설치 전문점이나 서비스 센터에 수리를 의뢰하십시오. 5. 정격전압이 220V가 나올 수 있도록 한전에 의뢰하십시오.
운전 후 곧바로 찬바람이 나오지 않을 때.	<ol style="list-style-type: none"> 1. 운전을 정지한 후 곧바로 운전하지 않았습니까? 2. 운전선택 버튼을 눌러 운전상태를 바꾸지 않았습니까? 	<ol style="list-style-type: none"> 1. 3분 후에 자동으로 운전됩니다. 2. 냉방으로 재설정한 후 사용하십시오.
냉방운전 시 시원하지 않을 때.	<ol style="list-style-type: none"> 1. 희망온도 설정은 바로 되어 있습니까? 2. 필터에 먼지 등이 끼어 막혀있지 않습니까? 3. 제품의 사용평수가 방의 평수보다 작지는 않습니까? 	<ol style="list-style-type: none"> 1. 희망온도를 실내온도보다 낮게 맞추십시오. 2. 필터는 주 2회 이상 꼭 깨끗이 청소하십시오. 3. 적절한 평수의 제품을 사용하고 있는지 확인하십시오.
진동과 소음이 발생할 때.	<ol style="list-style-type: none"> 1. 경사진 상태에서 사용하고 있지 않습니까? 2. 필터에 먼지가 막혀서 바람이 안 들어가지 않습니까? 	<ol style="list-style-type: none"> 1. 바닥이 평평한 곳으로 제품을 옮겨 주십시오. 2. 필터를 청소해 주십시오.

■ 에러코드 원인 및 조치사항 [e파람 에어컨은 자가진단 기능을 갖춘 제품입니다.]

에러 코드	발생 현황	발생 원인 및 조치방법
E1	실내온도센서 이상	실내온도센서 이상. A/S 요청하십시오.
E2	EVA센서 이상	EVA센서 이상. A/S 요청하십시오.
E3	고압 이상	공급수가 부족할 경우 발생합니다. 유량밸브를 열어 공급수량을 늘려주면 정상가동됩니다. (공급수량이 증가하지 않으면 본사로 문의 바랍니다.)
E6	과냉 이상	필터를 청소해 주십시오. 동일현상 발생 시, A/S 요청하십시오.
E7	과열 이상	냉방, 제습 가동 중 찬바람이 안 나오고 더운 바람이 나올 때 표시됩니다. 동일현상 발생 시, A/S 요청하십시오.

- A/S 요청은 제품을 구입하신 대리점이나 제조본사로 연락바랍니다.
- 사용자의 과실로 A/S출장 처리 시 무상보증기간이라도 유상처리 될 수 있으니, A/S접수하시기 전에 위의 사항을 점검 바랍니다.

■ 제 원

모 델	PW-W07C
냉방능력	2,000 W
냉방소비능력	730 W
사용전압	220 V, 60 Hz, 단상
무게	25 kg
냉매 / 봉입량	R22 / 190 g
입출수 호스 규격 / 응축수 호스 규격	외경 7.94 mm / 내경 16 mm



MEMO

A large rectangular area enclosed by a black border, containing 20 horizontal lines for writing.

