

이파람 인버터 창문형 에어컨

사용설명서

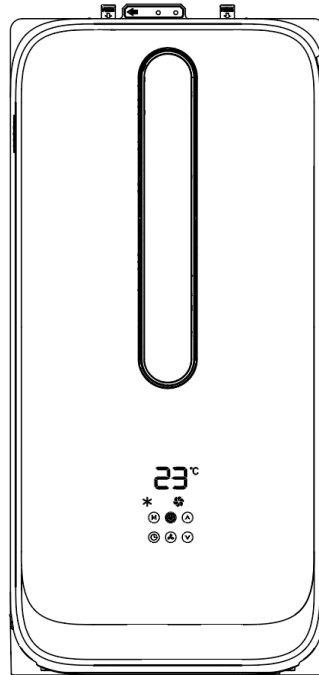

EPA-W075CA

목 차

1. 안전을 위한 경고사항	P. 3
2. 안전을 위한 주의사항	P. 4
3. 설치 시 주의사항 및 점검사항	P. 5
4. 설치안내	P. 6 - 8
5. 각 부분의 명칭 및 부속품	P. 9
6. 운전버튼 / 표시부 / 리모컨	P. 10
7. 냉방운전 / 제습운전	P. 11
8. 송풍운전 / 취침운전	P. 12
9. 예약운전 / 정전보상 / 리모컨 관리	P. 13
10. 일상관리 및 보관	P. 14
11. 이상 운전 시 확인사항 및 제원	P. 15 - 16
12. 제품보증서	P. 17

■ 인명피해나 재산상의 손해를 예방하기 위하여 사용 전에 사용설명서를 반드시 읽어보시고 정확하게 사용하여 주십시오.

■ 본 제품은 대한민국에서만 사용하도록 만들어져 있으며, 해외에서는 품질을 보증하지 않습니다.

■ 사용설명서 상의 그림은 설명을 위한 것으로 실제 모양과 부분적으로 다를 수 있습니다.

■ 신체감각, 정신 능력이 결여되거나 경험과 지식이 부족하여 감독이나 지시없이 안전하게 기기를 사용할 수 없는 사람(어린이 포함)의 사용은 권장하지 않습니다.

■ 본 제품은 220V 전용, 국내(대한민국)용입니다. 사용 전 반드시 사용 설명서를 숙지해 주시고 각각의 성능을 충분히 이해한 후 사용해 주시기 바랍니다.

■ 사람이 언제나 볼 수 있는 곳에 필히 보관해 주십시오. 이 사용설명서에는 제품보증서가 포함되어 있으므로 버리지 말고 보관해 주십시오.

■ 사용 방법과 주의사항을 따르지 않아 발생한 피해에 대해서는 책임을 지지 않습니다.

1. 안전을 위한 경고사항

위험 발생을 피하기 위하여 아래의 지시사항을 주의 깊게 읽고 따라 주십시오. 이 기기를 사용할 때 감독하에 있지 않거나 교육을 받지 못했다면, 이 기기는 신체장애가 있거나 연장자 또는 심리적 문제가 있거나 경험과 지식이 부족한 사람은 사용해서는 안됩니다.

- 아래와 같은 사항을 지키지 않고 사용시 발생한 손해 및 상해에 대해서는 제조회사에서 배상 및 책임을 질 수 없습니다.

▶ 경 고 ◀ 지시사항 위반 시 인명피해의 가능성이 있는 경우를 표시합니다.

▶ 주 의 ◀ 지시사항 위반 시 부상 또는 물질적 손해의 가능성이 있는 경우를 표시합니다.

위 기호는 위험을 끼칠 우려가 있는 사항과 조작에 대하여 주의를 환기시키기 위한 기호입니다.

< 경 고 >

1. 전원코드의 중간을 임의로 이어서 사용하거나 연장코드를 사용하여 다른 가전제품과 같이 사용하지 마십시오.
(감전이나 화재의 위험이 있습니다.)
2. 전원은 반드시 별도 배선을 이용하여 사용하시기 바랍니다.
(감전이나 화재의 위험이 있습니다.)
3. 콘센트의 연결부위가 헐거운 경우에는 사용하지 마십시오.
(화재 또는 누전의 위험이 있습니다.)
4. 물에 젖은 손으로 플러그 및 콘센트를 취급하지 마십시오. (감전의 위험이 있습니다.)
5. 보조 스위치나 전원 플러그를 꽂거나 빼서 제품을 작동시키거나 멈추지 마십시오.
(전기충격이나 발열로 화재를 일으킬 수 있습니다.)
6. 전원선이 손상된 경우 소비자께서 직접 교체하지 마시고, 서비스센터에 연락해서 수리 받으세요.
(화재 및 감전의 위험이 있습니다.)
7. 제품을 청소하거나 이동 시, 장시간 사용하지 않을 경우 전원 플러그를 뽑아 주십시오.
(감전, 화재의 원인이 됩니다.)
8. 송풍구에 손가락이나 막대기 등 다른 물건을 넣지마세요. 상해를 입을 수 있으므로 어린이에게 주의시켜주세요.
9. 임의로 제품을 분해하거나 개조하지 마세요. (고장, 감전, 화재의 원인이 됩니다.)
10. 에어컨에 물을 뿌리거나 물에 담그거나 욕실 내 등 물기에 노출되기 쉬운 장소에서는 사용하지 마십시오.
(화재, 누전 및 감전의 원인이 됩니다.)
11. 환기가 되지 않는 밀폐된 장소에서 오랜 시간 사용하지 마십시오. 산소 부족, 체온 저하로 인해 심각한 위험에 처할 수 있습니다.
12. 전원선을 스테이플러로 고정하거나 무거운 물건에 눌러 파손되지 않도록 하세요.
(내부 전선이 끊어져 화재의 원인이 됩니다.)
13. 전원 연결선은 규격 이상의 안전인증이나 KS 인증을 받은 전원선을 사용하세요.
(규격 이하의 전원선을 사용할 경우 화재의 위험이 있습니다.)
14. 에어컨에서 이상한 소리 및 냄새가 나면 운전을 중지시키고 전원을 차단한 후 서비스 센터에 연락하세요.
(이상인 상태 계속 운전할 경우 고장, 감전, 화재의 원인이 됩니다.)
15. 고정 거치대를 임의로 개조하여 사용하지 마세요. 제품이 떨어져 제품 손상 및 상해를 입을 수 있습니다.
(설치설명서를 숙지하여 설치하여 주세요)
16. 천동 번개가 치거나 오랜시간 사용하지 않을 경우에는 전원플러그를 콘센트로부터 뽑아주십시오.
(감전이나 누전, 화재의 위험이 있습니다.)

2. 안전을 위한 주의사항

< 주 의 >

1. 제품을 항상 세워서 보관해 주세요. (고장 및 소음의 원인이 됩니다.)
2. 제품을 보관시에는 고온다습한 장소를 피해주시고 건조한 실내에서 보관해 주세요.
(녹이 발생하거나 고장의 원인이 됩니다.)
3. 전원선이나 리모컨에 물이 닿지 않도록 해주세요. (감전, 화재 및 고장의 원인이 됩니다.)
4. 침수로 물기가 있는 상태에서 절대 사용하지 마세요. (감전의 위험이 있습니다.)
5. 본체에 물을 직접 뿌리거나 물기가 묻은 수건 등을 기기 위에 올려놓지 마세요. (감전의 위험이 있습니다.)
6. 휘발유같은 인화성, 가연성을 가진 액체나 물질이 있는 주변에서 사용하지 마세요.
7. 운전중에는 제품 뒷면의 창문을 완전하게 열어주세요. (방충망은 닫고 사용하셔도 괜찮습니다.)
(창문을 닫고 사용하시면 고장의 원인이 되거나 제품이 운전하다 멈출 수 있습니다.)
8. 응축수 배수호스를 연결하여 주세요. 누수 및 간헐적 냉방이 될 수 있습니다.
(응축수 배출 시에는 이웃에게 피해가 없도록 호스를 설치해 주세요.)
9. 제품 설치 시 0.5도 이상의 기울임 없이 설치해 주세요. 0.5도 이상의 기울임 각도로 설치하면 안전사고 및 누수의 위험이 있습니다.
(제품출고 시 실외측 더운바람 나오는 곳으로 0.5도 기울기가 있습니다.)
10. 외출시에는 외부인 침입 방지를 위해 뒤쪽 창문을 닫고 시건 장치를 잠가 주세요. 또한 태풍 등 강한 바람, 많은 비가 내릴 때에도 창문을 닫아 제품의 안전을 확보해 주세요.
11. 습도가 높은 환경의 결로 현상은 고장이 아닙니다. 토출온도와 실내온도의 편차로 인해 발생할 수 있습니다.
12. 장기간 보관 시 기기 본체 실내 측 하단 배수구로 응축수를 모두 버린 후 건조시켜 보관해 주세요.
(재사용시 냄새의 원인이 됩니다.)
13. 냉방능력 이상의 넓은 공간 또는 높은 온도가 발생하는 곳에서는 사용하지 말아주세요.
14. 220V 코드형은 반드시 접지 처리된 전용콘센트에 꽂아 사용하세요. 설치조건에 따라 전용 개폐기 또는 누전차단기를 설치해 주세요. (고장 및 감전의 위험이 있습니다.)
15. 에어컨의 실내측 및 실외측 열교환기에 구멍이 나거나, 손상이 발생하지 않도록 주의해 주시기 바랍니다.
(냉매가 눈에 들어가면 심각한 상해를 유발할 수 있습니다.)
16. 제품에 매달리거나 물건을 올려두지 마세요. (전도나 낙하등으로 인한 상해의 위험이 있습니다.)
17. 제품의 설치시 제품 무게를 견딜 수 있는 장소에 설치 매뉴얼에 따라 안전하게 설치하여 사용하세요.
18. 제품을 테이블이나 책상에 올려놓고 사용하지 마세요. (제품이 넘어져 고장원인 및 상해의 위험이 있습니다.)
19. 외관청소 시 왁스, 신나 및 유기용제를 사용하지 마세요. (제품의 변색, 변형의 원인이 됩니다.)
20. 필터는 2주에 한번 이상 먼지를 털어 제거해 주세요. (냉방능력의 저하 및 소비전력이 증가합니다.)
21. 필터는 꼭 끼워서 사용해 주세요. (내부 열교환기가 막혀 냉방능력의 저하 및 소비전력이 증가합니다.)
22. 실내 측 및 실외 측 흡입구와 토출구에 장애물을 두지 마세요. (냉능력의 저하, 과열 및 소비전력이 증가합니다.)
23. 전원선을 잡아당기지 마세요. (고장 및 감전의 원인이 됩니다.)
24. 제품에 충격을 가하지 마세요. (고장의 원인이 됩니다.)
25. 실내 냉방 이외 이 용도로 사용하지 마세요.
(정밀기기, 음식, 애완동물, 식물, 예술품 등을 보관할 시에 품질저하의 원인이 될 수 있습니다.)
26. 장시간 사용하지 않을 경우 플러그를 뽑아 주세요.
27. 본제품은 가정용이므로 이동컨테이너 및 중장비에 설치 시 수리비가 청구될 수 있습니다.
가정용 외 설치 및 사용 시 (영업용, 이동컨테이너, 중장비 등) 보증기간에도 수리비가 청구될 수 있습니다.
28. 이 설명서에 설명된 것 외의 다른 기능으로 사용하지 마세요.

3. 설치 시 주의사항 및 점검사항

설치 전 주의사항 및 점검사항

1. 다음의 장소에서는 사용하지 마세요.

*가스레인지나 열원이 가까운 곳 (제품의 변색, 변형 및 화재의 위험이 있습니다. 가연물질과 안전거리를 유지하세요.)

*출입구나 사람의 왕래가 많은 곳. (코드선에 걸려 넘어져 부상의 위험이 있습니다.)

*실내기 측으로 비가 들이치는 곳이나 목욕탕, 샤워실, 수영장 등 습기가 높은 장소. (감전, 화재의 위험이 있습니다.)

*인화성 물질이나 가스가 있는 곳. (폭발, 화재의 위험이 있습니다.)

*창틀이 약하거나 창틀각이 비틀린 곳. (소음이 발생할 수 있으며, 기기가 넘어지며 안전사고가 일어날 수 있습니다.)

*통풍이 되지 않는 곳. (호흡 곤란을 유발할 수 있습니다.)

*커튼, 의류 등 쉽게 흡입되는 물건 가까이에서 사용하지 마세요.

*본 제품은 가정용이므로 이동식 컨테이너 및 중장비, 업소용 등 목적 외 공간에 설치 시 수리비가 청구될 수 있습니다.

*냉방능력 이상의 넓은 공간 또는 높은 온도가 발생하는 곳에서는 사용하지 말아주세요.

2. 창문이 열렸을 때 가로 39cm, 세로 88cm이상의 공간이 있어야 설치가 가능합니다.

3. 창문높이 140cm 이상의 창에는 연장거치대를 연결해서 사용해 주십시오. 연장거치대(별매) : 50cm, 100cm 추가

4. 일반창틀(0.1~1.9cm)에 설치 가능합니다.(나무창틀 설치 시 L자 받침대 필요)

5. 전자제품의 특성상 전자파가 발생할 수 있으므로 사용 시 30cm이상의 거리를 유지해 주십시오.

6. 설치 시 반드시 뒷 창문을 닫고 설치하여 주십시오. 외부로 낙하 시 사고의 위험이 있습니다.

7. 에어컨의 전원은 접지된 벽면 소켓에 사용하여야 합니다. 만약 벽면 소켓이 시간지연 퓨즈나 회로차단기 및 접지가 되어 있지 않은 경우 전기 기사에게 의뢰하여 설치하십시오.

8. 실내배수 또는 실외배수를 선택하여 배수호스를 연결해주십시오.

(응축수 배출 시에는 이웃에게 피해가 없도록 호스를 설치하여 주십시오.)

9. 에어컨의 무게를 견딜 수 있는 견고한 창틀에 설치해 주십시오.

설치 후 주의사항 및 점검사항

1. 거치대를 흔들어서 단단하게 고정되어 있는지 확인 후, 에어컨 본체를 설치해 주세요.

2. 에어컨 본체를 거치대에 바짝 밀어 넣지 않으면, 에어컨 추락의 위험이 있습니다.

3. 설치가 완료되면 반드시 제품이 이탈되어 있는지 확인한 후 사용해 주세요. 제품이 흔들리거나 이탈될 경우 설치방법을 숙지한 후 재설치해 주세요.

4. 제품이 거치대에 고정된 후 고정나사를 체결하여 주세요.

(미체결 시 낙하의 위험이 있습니다)

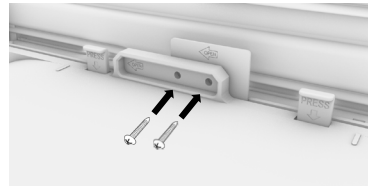

5. 거치대 설치 후 동봉된 창틀 틈막이를 부착해 주세요.(냉방능력 저하 및 우천시 누수 위험이 있습니다.)

6. 설치 시 반드시 뒷 창문을 닫고 설치하여 주세요. 외부로 낙하 시 사고의 위험이 있습니다.

7. 실외측으로 배수호스를 연결하였다면 배수호스가 연결배수구 높이 보다 낮게 설치되었는지 점검하세요. 높게 설치 시 냉방이 간헐적으로 운전될 수 있습니다.

8. 제품 설치 후의 기울기는 실외측으로 0.5° 기운 상태입니다. 실내측으로 기운 상태일 경우 재설치 해주세요. (누수의 원인이 됩니다.)

9. 제품을 사용하지 않을 때는 창문을 닫아 주세요.

10. 설치 완료 후에는 방법을 위해 창문잠금장치를 설치해 주세요.

※ 자세한 안내는 퀵가이드를 참조해주세요.

4. 설치 안내

■ 거치대 설치

① 기본거치대 고정브라켓 부착

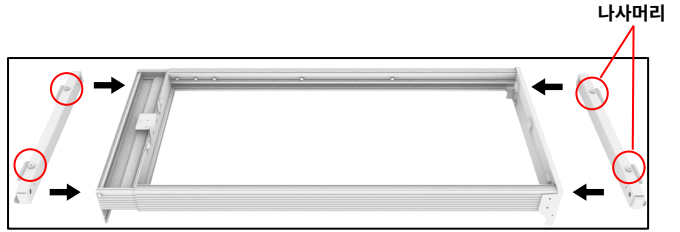
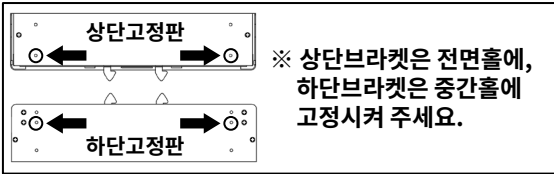

거치대 고정브라켓을 상하단 고정판에 부착해주세요. 고정브라켓의 나사머리가 실내쪽을 향하게 하여 고정나사로 고정해주세요.

② 하단 브라켓 창문틀 고정

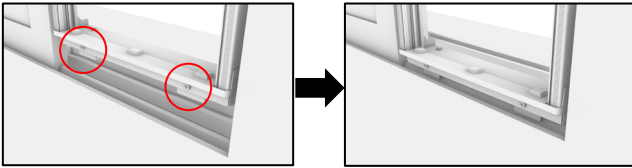

창문틀에 맞도록 거치대 고정나사를 벌려주세요.
거치대의 하단 브라켓을 두번째 창문틀에 맞춰 끼워주세요.

③ 상단 브라켓 창문틀 고정



창문틀에 맞도록 거치대 고정나사를 벌려주세요.
거치대의 상부를 창문틀에 맞게 늘려서 상단 브라켓을 두번째 창문틀에 맞춰 끼워주세요.

④ 측면 고정나사 고정

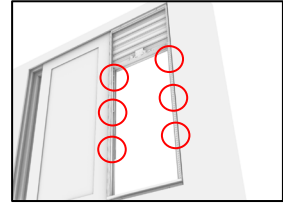
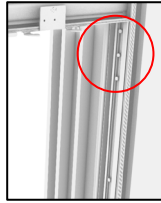
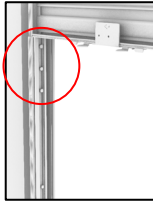

표시된 부분의 나사를 드라이버로 조여 고정시켜주세요.
(고정시키지 않을 경우 거치대가 흔들리거나 빠져서 인명사고가 발생할 수 있습니다.)

⑤ 창틀 틈막이 결합

	<p>① 창틀 틈막이 설치 전 거치대 하단틈새를 막기 위해 그림과 같이 창틀 틈막이를 잘라주세요.</p>
	<p>② 상단 창틀 틈막이를 거치대 길이에 맞게 자른 후, 거치대 각 측면의 창틀과 창문에 창틀 틈막이를 끼워주세요.</p>
	<p>③ 양쪽 창틀 틈막이의 양면 테이프 보호지를 벗긴 후 거치대와 창문을 밀어서 창틀 틈막이와 거치대가 밀착하도록 붙여주세요.</p>
	<p>④ 창틀과 거치대, 거치대와 창문 사이에 틈이나 덜 부착된 부분이 있는지 확인해 주세요.</p>

⑥ 거치대 고정

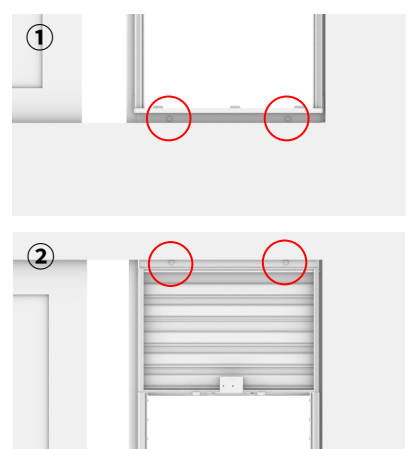

①하부와 ②상부의 창틀고정나사를 드라이버를 사용해서 튼튼하게 조여주세요.
거치대를 흔들어서 단단히 고정되었는지 확인해주세요.

4. 설치 안내

■ 제품 설치

① 제품 설치

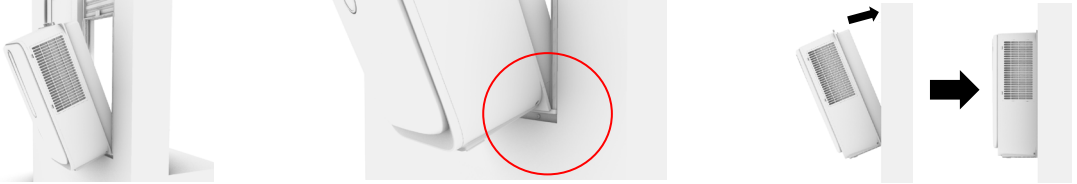

먼저 거치대 하단부에 에어컨의 밑부분을 끝까지 끼워넣어 주세요. 거치대 상단부의 고정쇠가 딸깍소리가 나도록 에어컨의 윗부분을 끝까지 밀어넣어서 고정시켜 주세요.

② 제품 고정

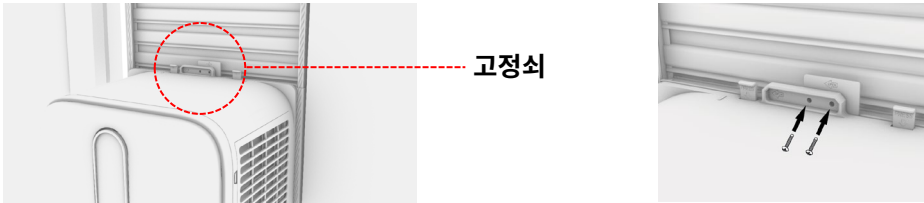

에어컨이 빠지지 않게 올바르게 체결되었는지 확인한 후, 고정쇠 구멍에 고정나사를 체결시켜주세요. 이후 고정쇠가 움직이지 않는지 확인해주세요. 홀이 보이지 않는다면 고정쇠를 우측으로 끝까지 밀어 고정나사를 체결해 주세요.

③ 배수호스 연결

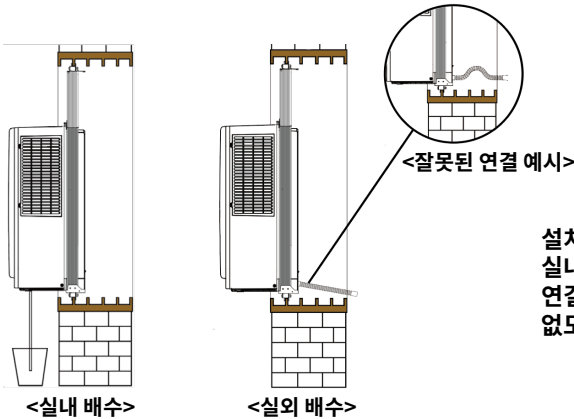

설치 시 배수호스를 꼭 연결한 후 사용하세요. 실내배수 또는 실외배수로 선택하여 배수호스를 연결하세요. 응축수 배출시에는 이웃에게 피해가 없도록 주의하여 호스를 설치해 주세요.

④ 창문 잠금장치 설치

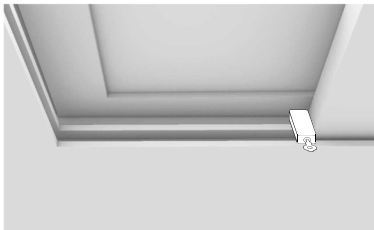

방법을 위해서 창문잠금장치를 창틀에 설치해주세요. 잠금장치 설치 시 창문이 후면 토출구를 막지 않을정도로 열리는 위치에 잠금장치를 설치해주세요.

※ 창문잠금장치만으로는 방법이 완벽하지 않으므로 필요 방법장치를 추가해주시기 바랍니다.

⑤ 제품 기울기 확인

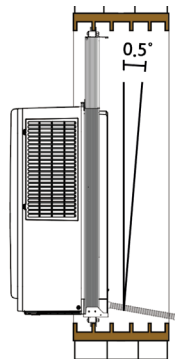

설치 후 제품이 기울어져 있는지 확인하세요. 기본설치각도는 실외측으로 0.5도 기울 상태가 정상입니다.

4. 설치안내

■ 응축수 배수호스 연결

※ 제품 설치 시 배수호스를 꼭 연결한 후 사용하세요. 실내배수 또는 실외배수로 선택하여 배수호스를 연결하세요. 응축수 배출 시에는 이웃에게 피해가 없도록 호스를 설치해 주세요.
실외로 응축수가 흘러도 응축수에 의한 피해가 발생하지 않는다면 배수호스를 설치할 필요가 없습니다.

실내측 배수호스 연결

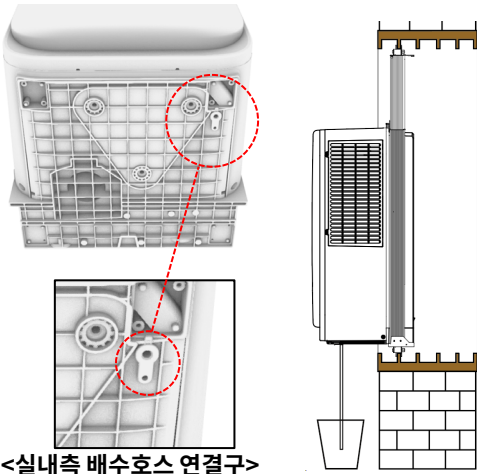

실내 측 하단 응축수 마개를 뺀 후 동봉된 배수마개를 호스와 연결한 후 배수구에 꽂아 실내측으로 배수하세요.

*실리콘 호스를 너무 강하게 밀어넣지 마세요. 누수가 될 수 있습니다.

실외측 배수호스 연결

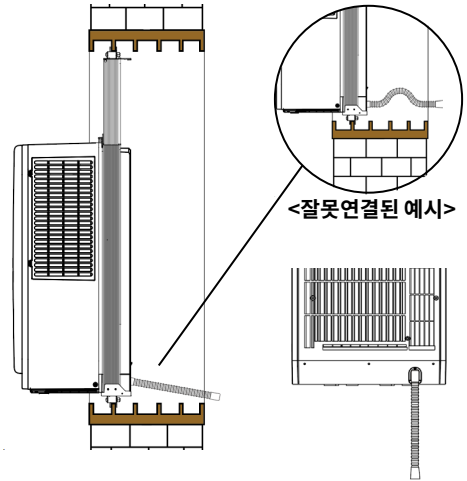

실외측 하단 응축수 마개를 뺀 후 동봉된 배수호스를 배수구에 꽂아 실외측으로 배수하세요.

*응축수 배수호스가 연결배수구 높이보다 낮게 설치되어있는지 점검하세요. 높게 설치 시 냉방이 간헐적으로 운전될 수 있습니다.

■ 배수호스 미연결 시 FU(만수) 운전

□ FU(만수)에 의한 간헐적 운전이란?

* 냉방, 제습, 취침운전 시 FU가 표시되면 압축기는 정지되어 차가운 바람이 나오지 않습니다. 이때 실내기, 실외기, 응축수 증발모터는 연속하여 운전됩니다. 일정시간이 지나 응축수가 저수위일때 압축기는 재운전되어 차가운 바람이 나오게되며 반복하여 간헐적 운전을 유지합니다.

5. 각 부분의 명칭 및 부속품

■ 각 부분의 명칭

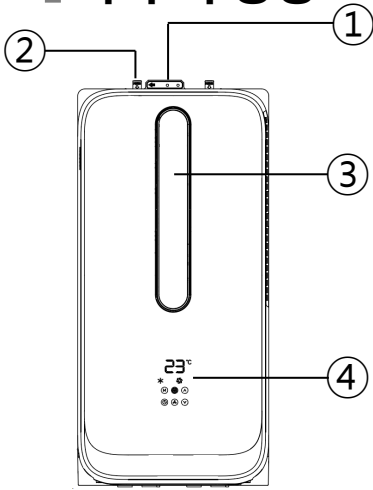

<정면>

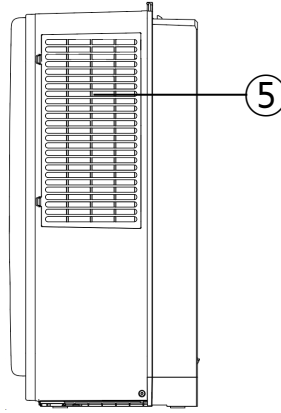

<측면>

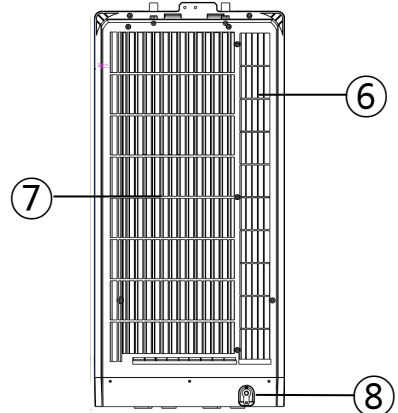

<후면>

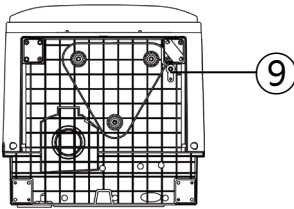

<하부>

- ① 상부 고정쇠
- ⑥ 실외공기 배출구
- ② 2차 안전고리
- ⑦ 실외공기 흡입구
- ③ 냉기 토출구
- ⑧ 실외 응축수 배출구
- ④ 조작부 & 표시부
- ⑨ 실내 응축수 배출구
- ⑤ 실내공기 흡입구

■ 부속품



<창틀 거치대>

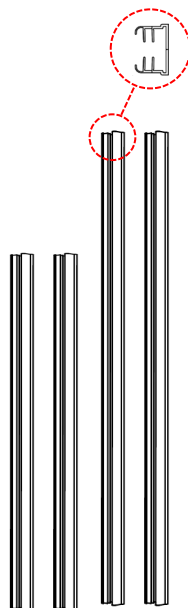

상부 하부

<창틀 틀막이>



<고정쇠 고정나사>



<실내용 배수마개>



<창문잠금장치>

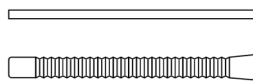

<응축수 호스(실내/실외)>

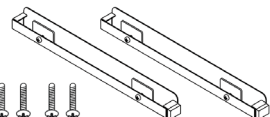

<상·하부 브라켓 & 브라켓 고정나사>

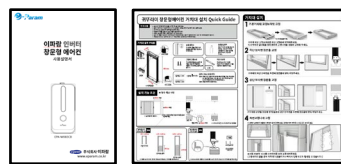

<설명서&퀵가이드>

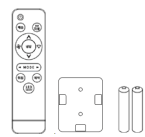

<리모컨&홀더&건전지>

6. 운전버튼 / 표시부 / 리모컨

표시부

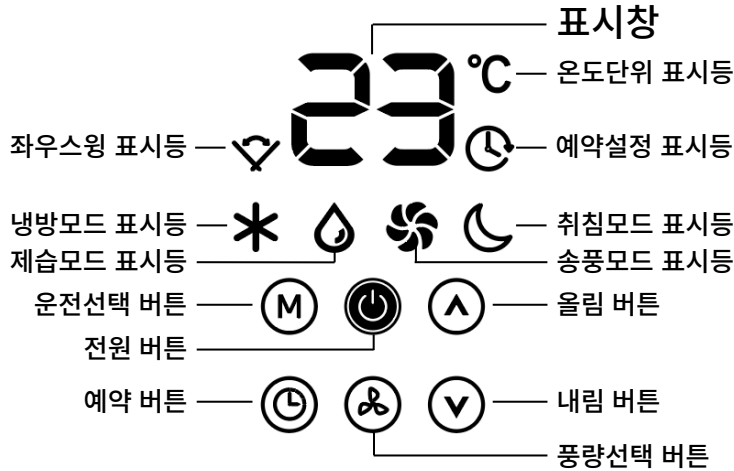

- ① 전원 : 전원을 켜거나 끌 때 사용합니다.
- ② 풍량 : 풍량 설정 시 사용합니다.(표시창에 1·2·3·4·5·Auto 단계가 표시되며 풍량 표시등의 회전수로 풍량을 표시하며 동시에 표시창에 운전단수를 2초간 표시 후 실내온도를 표시합니다.)
- ③ 운전선택 : 냉방, 제습, 송풍, 취침 모드 선택 시 사용합니다.
- ④ 예약 : 예약 시 사용합니다.
- ⑤ 올림/내림 : 설정온도 및 예약시간 선택 시 사용합니다.

리모컨

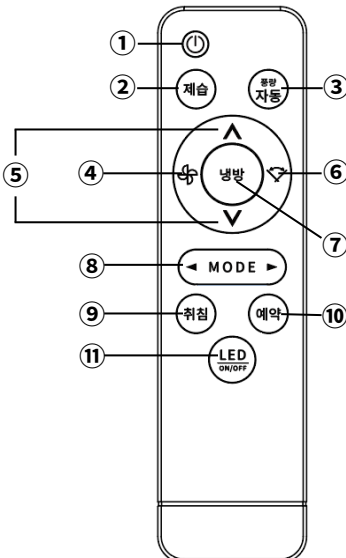

- ① 전원 : 제품의 전원을 켜고 끌 때 사용합니다.
- ② 제습 : 제습운전 선택 시 사용합니다.
- ③ 풍량자동 : 냉방운전에서만 적용되며 온도차에 따라 풍량이 자동으로 조절됩니다.
- ④ 풍량 : 풍량 조절 시 사용합니다.(1·2·3·4·5·Auto)
- ⑤ 올림/내림 : 설정 온도 및 예약시간 선택 시 사용합니다.
- ⑥ 풍향 : 좌우풍향 조절 시 사용합니다.
- ⑦ 냉방 : 냉방운전 선택 시 사용합니다.
- ⑧ MODE : 냉방-제습-송풍-취침-냉방 순으로 운전을 선택합니다.
- ⑨ 취침 : 취침운전 선택 시 사용합니다.
- ⑩ 예약 : 켜짐 또는 꺼짐 시간을 예약합니다.
- ⑪ LED ON/OFF : 표시창의 LED를 켜거나 끕니다.

7. 냉방운전 / 제습운전

■ 냉방운전

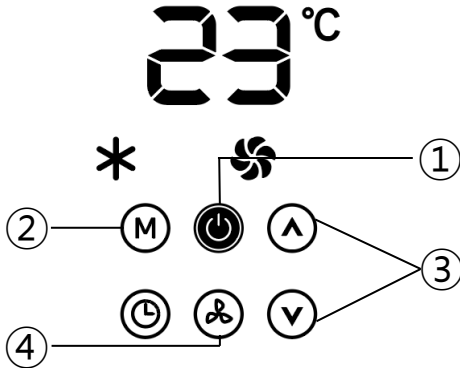

1. 전원 버튼을 눌러서 전원을 켭니다.
2. 모드 버튼을 눌러서 냉방운전을 선택하세요.
(리모컨에서는 냉방버튼을 누르세요.)
3. 올림 / 내림 버튼으로 설정온도를 선택하세요.
(설정범위 18~35°C)
4. 풍량버튼을 눌러서 풍량을 설정하세요.
(1·2·3·4·5·Auto)

※ 자동풍량(AU) 선택 시 온도차에 따라 풍량이 자동으로 변경됩니다.

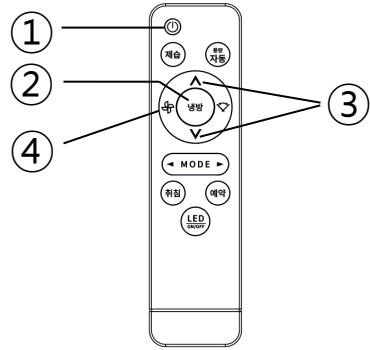

※ 낮은 온도에서 냉방, 제습운전 시에는 열교환기에 성애가 생길 수 있으며, 성애 제거를 위해 자동으로 제품이 제상운전을 실행합니다.

□ 제상운전 범위 안내(표시창에 『d』가 표시됩니다.)

실내온도	제상운전 빈도
18°C ~ 23°C	120분 냉방 / 5분 제상

■ 제습운전

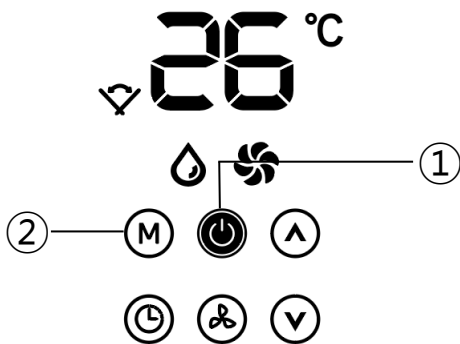

1. 전원 버튼을 눌러서 전원을 켭니다.
2. 모드 버튼을 눌러서 제습운전을 선택하세요.
(리모컨에서는 제습버튼을 누르세요.)

※ 제습운전 시에는 풍량이 약풍으로 고정됩니다.

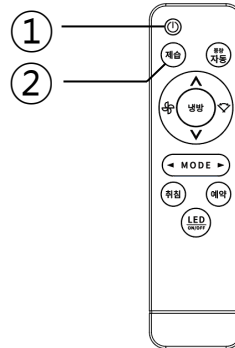

※ 낮은 온도에서 냉방, 제습운전 시에는 열교환기에 성애가 생길 수 있으며, 성애 제거를 위해 자동으로 제품이 제상운전을 실행합니다.

□ 제상운전 범위 안내(표시창에 『d』가 표시됩니다.)

실내온도	제상운전 빈도
18°C ~ 23°C	120분 제습 / 5분 제상
12°C ~ 18°C	25분 제습 / 5분 제상
5°C ~ 12°C	20분 제습 / 5분 제상
5°C 이하	운전 불가

8. 송풍운전 / 취침운전

■ 송풍운전

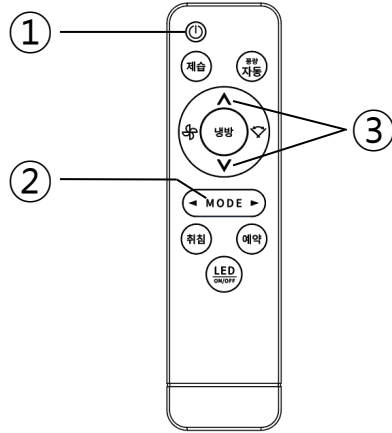
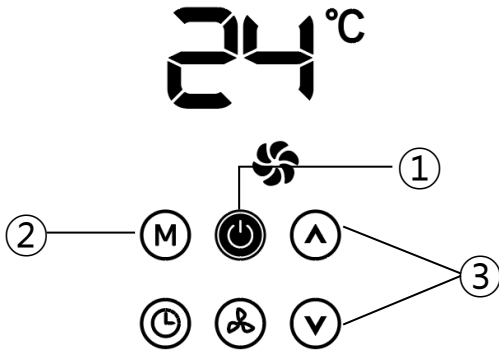

1. 전원 버튼을 눌러서 전원을 켭니다.
 2. 모드 버튼을 눌러서 송풍운전을 선택하세요. (리모컨에서는 모드버튼으로 송풍운전을 선택하세요.)
 3. 풍량버튼을 눌러서 풍량을 설정하세요.
- ※ 송풍운전에서는 자동풍량(AU)을 설정할 수 없습니다.

■ 취침운전

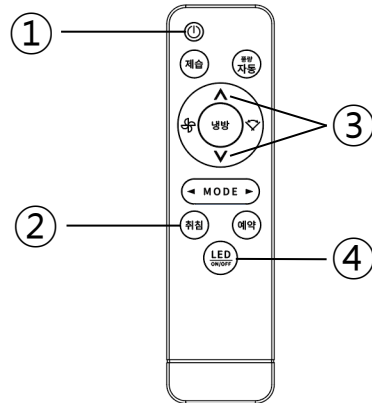
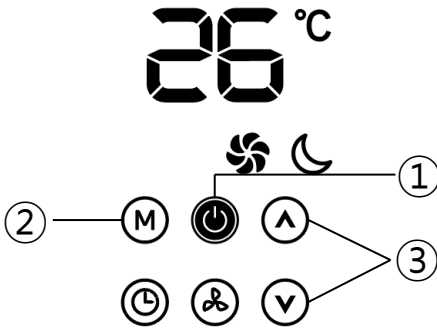

1. 전원 버튼을 눌러서 전원을 켭니다.
2. 모드 버튼을 눌러서 취침운전을 선택하세요. (리모컨에서는 취침버튼을 누르세요.)
3. 올림 / 내림 버튼으로 목표온도를 설정하세요. (23~26°C설정)
4. LED의 빛때문에 취침에 방해가 된다면 리모컨의 점멸 기능으로 LED를 꺼주세요.

- ※ 취침운전 선택 시 7시간 이후 정지 및 대기모드로 전환됩니다.
- ※ 운전 시 풍량은 1단으로 고정됩니다.

□ 시간별 설정온도 변경 안내

초기 설정온도	0분 ~ 30분	31분 ~ 60분	60분 ~ 120분	121분 ~ 420분
23 °C	23 °C 유지	25 °C 유지	26 °C 유지	27 °C 유지 후 정지
24 °C	24 °C 유지	25 °C 유지	26 °C 유지	27 °C 유지 후 정지
25 °C	25 °C 유지	25 °C 유지	26 °C 유지	27 °C 유지 후 정지
26 °C	26 °C 유지	26 °C 유지	26 °C 유지	27 °C 유지 후 정지

9. 예약운전 / 정전보상 / 리모컨관리

예약운전

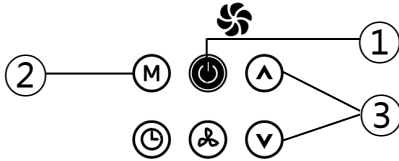

<ON 예약>

1. 전원버튼을 눌러 운전을 정지하세요.
2. 리모컨의 예약버튼을 누르세요. 예약표시등이 켜집니다.
3. 올림, 내림 버튼을 눌러 켜지는 시간을 선택하세요.
*1시간 단위로 변하며 24시간 설정가능.
(5초 내에 설정하세요.)
잔여시간이 1시간~30분 일때 1분단위로 표시.
30분 이하일때 “_”으로 표시.

※ 예약 후 예약버튼을 다시 누르면 예약시간이 나타나며 한번 더 누르면 취소됩니다.
※ 예약운전은 정전보상기능이 적용되지 않습니다.

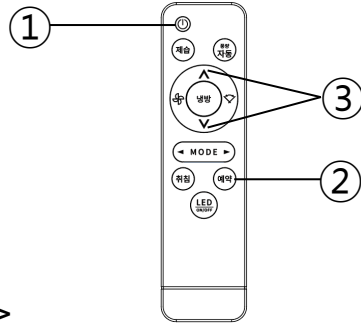

<OFF 예약>

1. 제품 가동 중에 리모컨의 예약버튼(혹은 제품의 예약버튼)을 누르세요. 예약표시등이 켜집니다.
2. 올림, 내림 버튼을 눌러 꺼지는 시간을 선택하세요.
*1시간 단위로 변하며 24시간 설정가능.
(5초 내에 설정하세요.)
잔여시간이 1시간 이내일때 1분단위로 표시.
30분 이하일때 “_”으로 표시.

표시창 꺼짐기능

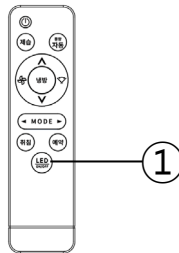
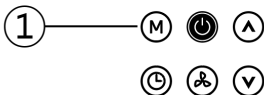
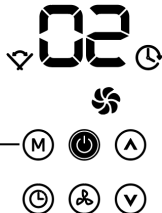

1. 모드버튼을 5초간 연속하여 누르면 표시창의 모든 LED는 소등되며 소등된 상태에서 조작부의 스위치중 1개를 터치하면 운전중인 상태를 표시합니다.(리모컨에서는 LED버튼을 사용하여 ON/OFF하세요.)

정전보상기능

정전이나 기타 이유로 인하여 전원이 차단되었을 경우, 다시 전원이 들어왔을 때 정전보상 기능으로 이전의 운전 조건을 자동으로 설정하여 운전합니다. 따라서 어떠한 버튼도 누를 필요가 없습니다.

리모컨관리

● 건전지 끼우는 법

- ① 후면 건전지 커버를 아래방향으로 밀어서 열어주세요.
- ② AAA 건전지 2개를 방향에 맞게 넣어주세요.
- ③ 건전지 커버를 닫아 주세요.

● 리모컨 사용 시 주의사항

버튼 두 개를 동시에 누르면 동작되지 않습니다. 발로 밟거나 강한 충격을 받게 되면 고장의 원인이 됩니다. 리모컨을 장시간 사용하지 않을 경우 건전지 액이 흘러 고장의 원인이 될 수 있으니 건전지를 꺼내 주세요.

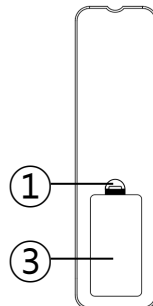

10. 일상관리 및 보관

■ 공기 필터, 외관 청소 및 보관

※ 청소 시에는 전원플러그를 꼭 뽑아주세요.

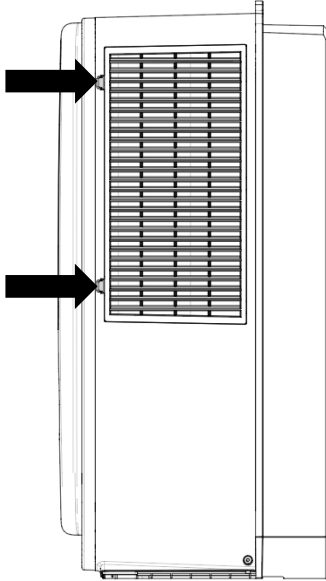

필터 청소

1. 우측의 필터커버 손잡이를 화살표방향으로 밀어서 여세요.
2. 필터커버를 꺼내서 청소해 주세요.
필터를 가볍게 두드리거나 진공청소기를 사용 하세요.
많이 오염된 경우에는 비눗물이나 중성세제로 세척한 후 통풍이 잘 되는 그늘에서 말리세요.

<주 의>

- * 공기필터는 2주에 한번 이상 청소해 주세요.
- * 청소하기 전에 반드시 운전을 정지시켜 주세요.
- * 40°C 이상의 뜨거운물로 세척하면 공기필터가 수축될 우려가 있으니 주의하여 주세요.
- * 문질러 세척할 경우 필터기능이 저하될 수 있으니 주의하세요.
- * 필터 없이 제품을 사용하지 마세요.

외관 청소

1. 본 제품의 외관청소는 40°C 이하의 물에 부드러운 헝겊을 적셔 최대한 물기를 제거 후 닦아 주세요.
2. 본 제품의 표면에 시너 및 유기용제(황산, 염산 등)를 사용하거나 스티커 등을 붙이면 표면이 변형되거나 흠집이 생길 수 있습니다.
3. 제품 내부로 물이 들어가지 않도록 주의 하세요.

보관 방법

1. 전원을 끈 후 플러그를 뽑습니다.
2. 실내측 배수구의 마개를 뽑아서 응축수를 완전히 배출시킵니다.
3. 거치대 안전나사를 제거 후 고정쇠를 좌측으로 밀어 1차분리를 하세요.
이때 제품을 앞으로 약간 당겨주세요. 1차분리가 되면 2차 안전고리를 아래방향으로 눌러 제품이 탈거되도록 하세요. 이때 제품이 앞으로 넘어질 수 있으니 조심하세요.(설치설명서 참조)
4. 제품 내부를 완전히 건조시키기 위해 송풍기능으로 2시간 정도 송풍운전 시킵니다.
5. 공기정화 필터를 세척한 후 그늘진 곳에서 건조를 시킨 후 다시 조립합니다.
6. 온전한 보관을 위해 창틀 거치대와 같이 보관합니다.
7. 습하지 않고 햇빛이 안 드는곳에 세워서 보관해주세요.

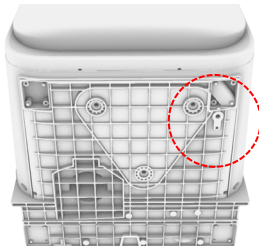

실내측 배수호스 연결구

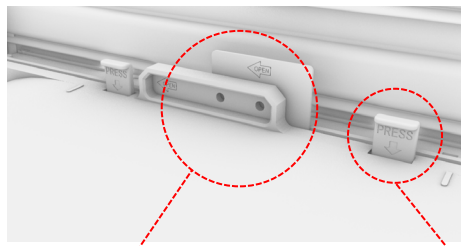

안전나사 및 고정고리

2차 안전고리

11. 이상 운전 시 확인사항 및 제원

■ 고장 시 간단 조치방법

※ 고장이라고 생각하시기 전에 아래 사항을 확인하세요.

증 상	점검사항	조치사항
운전이 전혀 되지 않을 때.	<ol style="list-style-type: none"> 1. 주 전원 스위치가 내려져 있지 않습니까? 2. 정전이 되지 않았습니까? 3. 제품 내부에 휴즈가 끊어져 있지 않습니까? 4. 전압이 너무 낮지 않습니까? 5. 연결선의 차단기가 OFF되어 있지 않습니까? 	<ol style="list-style-type: none"> 1. 주 전원 스위치를 올려주세요. 2. 다른 전기기구를 확인해 보세요. 3. 설치 전문점이나 서비스 센터에 수리를 의뢰하세요. 4. 정격전압이 220V가 나올 수 있도록 한전에 의뢰하세요. 5. 연결선의 차단기를 올리거나 교환해 주세요.
운전 후 곧바로 찬바람이 나오지 않거나 냉방이 약할 때.	<ol style="list-style-type: none"> 1. 운전을 정지한 후 곧 운전을 하지 않았습니까? 2. 운전선택 버튼을 눌러 운전상태를 바꾸지 않았습니까? 3. 희망온도 설정은 바로 되어 있습니까? 4. 필터에 먼지 등이 끼어 막혀 있지 않습니까? 5. 후면에 창문으로 막혀 있지 않습니까? 6. 흡입구 또는 토출구가 막혀 있지 않습니까? 7. 표시창에 FU라고 표시되어 있습니까? 8. 실내에 직사광선이 들어오지 않습니까? 9. 실내에 전열기구나 기타 열원이 있지 않습니까? 10. 풍량표시가 1단 또는 자동으로 되어있지 않습니까? 	<ol style="list-style-type: none"> 1. 3분 후에 자동으로 운전됩니다. 2. 3분 후에 자동으로 운전됩니다. 3. 희망온도를 실내온도 보다 낮게 맞춰주세요. (냉방) 4. 필터는 주2회 꼭 깨끗이 세척하세요. 5. 창문을 열어주세요. 6. 실내기 흡입구 또는 토출구가 막혀 있는지 확인해 보세요. 7. 실내응축수 배출구가 응축수를 제거해 주세요. (8페이지 참조) 8. 커튼이나 블라인드로 햇빛을 막아주세요. 9. 전열기구와 함께 사용하지 마세요. 10. 풍량을 강으로 변경해 주세요.
진동과 소음이 발생할 때.	<ol style="list-style-type: none"> 1. 거치대 또는 제품이 제대로 설치되어 있지 않습니까? 2. 설정온도와 실내온도가 3도 범위내에 있지 않습니까? 3. 필터에 먼지 등이 끼어 막혀있지 않습니까? 4. 흡입구 또는 토출구가 막혀있지 않습니까? 5. 야간에 제품을 가동하고 있지 않습니까? 6. 장마철이나 습도가 높은 날 물이 흐르는 소리가 나지 않습니까? 	<ol style="list-style-type: none"> 1. 거치대 또는 제품의 기울어진 부분의 수평을 맞춰주세요. 거치대 고정나사가 풀려있다면 조여주세요. 2. 압축기가 최저속도로 운전되고 있습니다. 약간의 진동이 있을 수 있습니다. 3. 필터를 청소해 주세요. 4. 실내기 흡입구 또는 토출구가 막혀있는지 확인해 보세요. (커튼이나 의류 등 쉽게 흡입되는 물건이 있는지 확인해 보세요.) 5. 낮보다 야간의 주변소음이 상대적으로 적어 크다고 느낀다면 수면모드로 바꿔주세요. 6. 내부 응축수를 증발시키는 모터가 작동하는 소리입니다. 습도가 높을 경우 발생할 수 있습니다.
에어컨에서 물이 넘칠 때.	<ol style="list-style-type: none"> 1. 습도가 높지 않습니까? 2. 배수호스가 응축수배수구보다 높게 설치되어 있지 않습니까? 3. 제품이 앞으로 기울어 설치되어 있지 않습니까? 4. 강한 비바람이 오지 않습니까? 	<ol style="list-style-type: none"> 1. 배수호스를 연결해 주세요. (8페이지 참조) 2. 배수호스를 응축수배수구보다 낮게 설치하세요. (8페이지 참조) 3. 거치대 설치상태를 점검하세요. (거치대는 밖으로 0.5도 기울기가 있습니다.) 4. 외벽 창틀에 배수구가 뚫려 있는지 확인하세요. 습기가 높은 날에는 창틀 또는 제품 뒷면에 약간의 물이 맺힐 수 있습니다. (사용하지 않을 때는 창문을 닫아주세요.)

11. 이상 운전 시 확인사항 및 제원

■ 에러코드 원인 및 조치사항

에러 코드	발생 내용	조치방법
E1	실내 온도센서 이상	A/S 신청하세요.
E2	증발기 동관센서 이상	A/S 신청하세요.

- A/S 요청은 제품을 구입하신 대리점이나 제조사 고객센터로 연락바랍니다.
- 사용자의 과실로 A/S출장 처리 시 무상보증기간이라도 유상처리 될 수 있으니, A/S접수하시기 전에 위의 사항을 점검 바랍니다.

■ 제품 운전범위

- 정상적인 운전이 가능한 온도 범위입니다.
- 이 범위를 벗어난 상황에서 운전할 경우 제품에 무리가 가거나 올바르게 작동하지 않을 수 있습니다. 특히 실외온도가 18°C 이하일 때는 에어컨을 가동하지 마세요.

냉방운전	최대운전온도	실내	건구 32°C, 습구 23°C
		실외	43°C
	최소운전온도	실내	건구 21°C, 습구 15°C
		실외	21°C
	실내습도	상대습도 80%이하 (습도가 높은 곳에서 오랫동안 운전하면 에어컨에 이슬이 맺힐 수 있습니다.)	
전원시방	정격전압	220V, 60Hz, 단상	
	허용전압범위	최소 198V ~ 최대 242V	

■ 제원

모델	EPA-W075CA
냉방 능력	2,200 W
냉방 소비전력	660 W
사용전압	220V, 60Hz, 단상
에너지소비효율등급	1등급
무게(포장 전)	23 kg
냉매 / 봉입량	R-410a / 520 g
제품 크기	350(W) X 366(D) X 750(H) mm
거치대 크기	377(W) × 52(D) × 850(H) mm / 최대길이 : 1,400(H) mm

11. 제품보증서



제 품 명 : 냉방기
모 델 명 : EPA-W075CA
구 입 일 : 년 월 일 제품등록번호 :
고객 성명 : 전 화 :
주 소 :
대리점 상호 : 전 화 :
주 소 :

e-param 주식회사 이파람 경기도 용인시 기흥구 어정로 87-11
TEL : 031-282-8411

수리를 의뢰할 때는 구입일자가 기재된 보증서를 제시해야 충분한 서비스를 받으실 수 있으므로 잘 보관하시기 바랍니다.

1. 본 제품에 대한 품질보증은 보증서에 기재된 내용으로 보증 혜택을 받습니다.
2. 소비자가 구입 후 1년 내에 제조상 결함이나 자연발생적인 고장일 경우에는 그 고장난 부품의 교환이나 수리를 무상으로 해드립니다. 무상보증기간은 구입일로부터 산정되므로 구입일자를 안내받으시기 바랍니다.
3. 가정용 제품을 영업용도(영업활동, 비정상적인 사용환경 등)로 사용하거나 산업용(24시간 가동)으로 사용하는 경우에는 무상보증기간을 6개월로 적용합니다.
4. 사용도중 문의사항이 있거나 서비스를 원하실 때는 당사 A/S센터나 가까운 지역판매점으로 문의해주시기 바랍니다.
5. 이 보증서는 재발행되지 않습니다.

고객의 권리 고객께서는 제품 사용 중에 고장 발생 시 구입일로부터 1년 동안 무상서비스를 받으실 수 있는 소중한 권리가 있습니다. 단, 고객 과실 및 천재지변에 의한 고장이 발생한 경우는 무상서비스 기간 내라도 유상처리됨을 알려드립니다.

- 유상 서비스** 서비스 신청 시 다음과 같은 경우는 무상서비스 기간 내라도 유상 처리 됩니다.
1. 제품 내에 이물질(물, 음료수, 커피, 장난감 등)이 투입되어 고장이 발생하였을 경우.
 2. 제품을 떨어뜨리거나, 충격으로 인하여 제품파손 및 기능상의 고장이 발생하였을 경우.
 3. 신나, 벤젠 등 유기용제에 의하여 외관 손상 및 변형이 된 경우.
 4. 정품이 아닌 부품 또는 소모품을 사용하여 제품 고장이 발생하였을 경우.
 5. 사용전압을 오인하여 제품고장이 발생하였을 경우.
 6. 고객이 제품을 임의로 분해하여 발생하였을 경우.
 7. 당사의 수리기사 아닌 사람이 제품을 수리 또는 개조하여 고장이 발생하였을 경우.
 8. 당사제품 설명서 내에 안전을 위한 주의사항을 지키지 않아 고장이 발생하였을 경우.
 9. 천재지변(낙뢰, 화재, 풍수해, 염해, 지진 등)에 의해 고장이 발생하였을 경우.
 10. 기타 고객과실에 의해 제품에 고장이 발생하였을 경우.



이파람에어컨 을 사용해 주셔서 감사합니다.

안전을 위하여 사용설명서를 반드시 읽어주세요.
본 자료는 제품개선 등의 이유로 사전에고없이 변경될 수 있습니다.

