

e파람 에어컨 사용설명서

PA-M09CR

Easy Cool, Easy Life !



Easy Cool, Easy Life!

소비자가 직접 설치하여 **전기 코드만** 꽂아 사용하는 신개념 **DIY 에어컨, e파람**





차례

01 안전을 위한 주의사항

설치 시 / 사용 및 청소 시 / 이전 시 · 4

02 제품구성

제품 / 부속품(PA-M09CR) · 6

03 설치방법 / 제품제원 · 8

04 리모컨 사용법

리모컨 각 부위 명칭 · 10

건전지 끼우는 방법 / 리모컨 사용 시 주의사항 · 11

05 LED창 및 작동버튼 · 12

06 기능별 작동법

냉방 운전 · 13

제습 운전 · 14

송풍 운전 · 15

풍향 조절 · 16

예약 기능 · 17

07 유지관리

일상 관리 및 청소 · 18

장기보관 방법 · 19

고장신고 전 확인 · 20

08 제품보증서

제품보증서 / 고객의 권리 / 유상 서비스 · 22

01

안전을 위한 주의사항



- 제품을 안전하게 오래도록 사용하려면 다음과 같은 주의사항을 지켜주세요.
불의의 위험이나 사고를 사전에 방지할 수 있습니다.

설치 시

이동형 에어컨은 송풍기가 막히지 않도록 평평하고 넓은 장소에 설치하십시오.

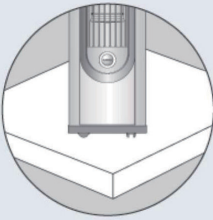

실내기는 벽이나 다른 장애물로부터 최소 30cm 떨어져 있어야 합니다.



실외기는 바람 토출구 팬쪽이 바깥을 향하도록 설치해야 합니다.

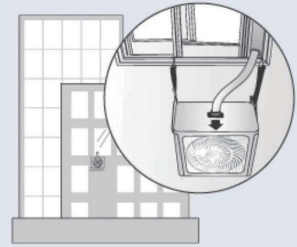

사용 및 설치 시

에어컨 청소를 위해 반드시 플러그 보조 전원 스위치를 꺼주십시오.



운전 중 청소 시 감전사고 위험이 있으므로 젖은 손이나 걸레로 만지지 마십시오.



가솔린, 신나, 광약 및 뜨거운 물을 사용하지 마십시오.
(제품에 손상을 줍니다.)



실외기 손질

1년간 최소 1회 열 교환기의 오염된 물질을 제거하여 주십시오.
(열교환기 효율을 높여줍니다.)

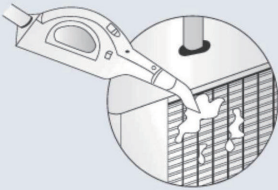

실외기 모터부위에 물을 뿌리지 마십시오.(감전우려, 제품 손상)



실외기 설치 시 수평을 유지하십시오

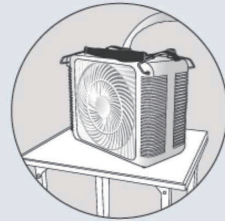

에어컨 이전 시

에어컨 이동 시 날카로운 턱이나 모서리에 바뀌가 깨질 우려가 있으니 주의하십시오.

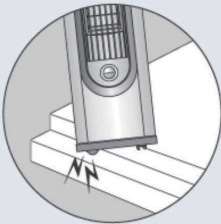

에어컨 이동 시 에어컨을 눕히지 않고 이동하십시오.

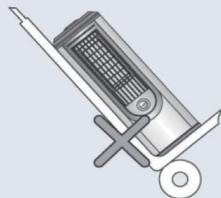

에어컨 이동 시 반드시 플러그 보조 전원 스위치를 꺼주십시오.

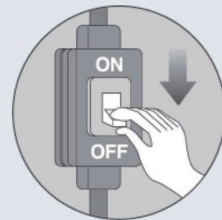

02

제품구성



- 내구성이 뛰어나며 세련된 디자인으로 인테리어 소품으로도 좋습니다.

본체(앞면)

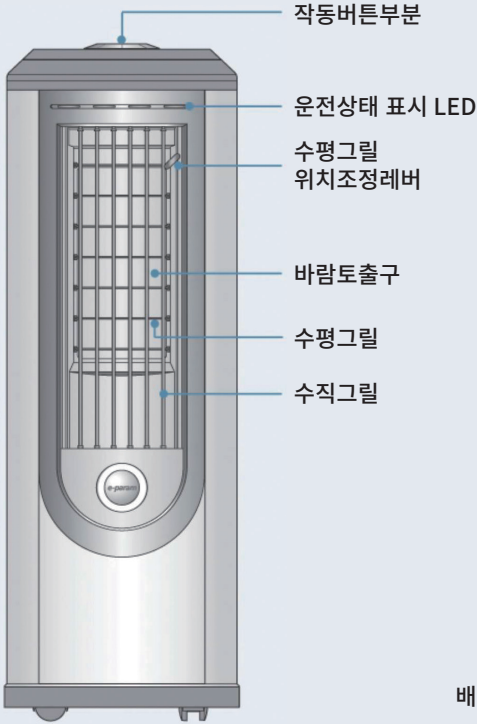

본체(뒷면)

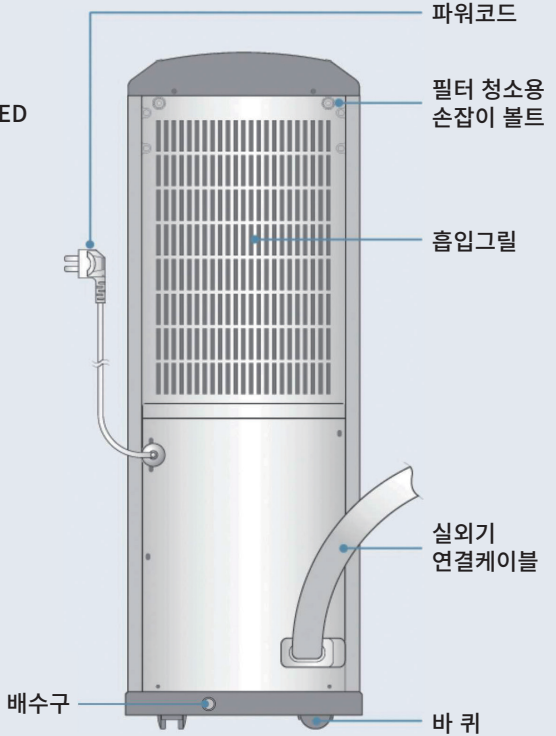

리모컨



* 추가 별도 구입가능

실외기



※ 원터치 피팅의 끝단을 손으로 눌러 고정시킨 후, 호스를 남기시면 쉽게 분리할 수 있습니다.

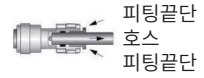

부속품

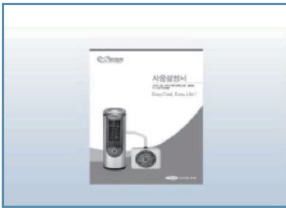

사용설명서

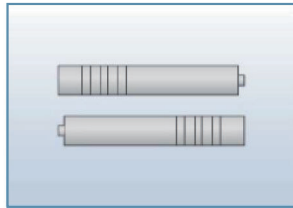

건전지

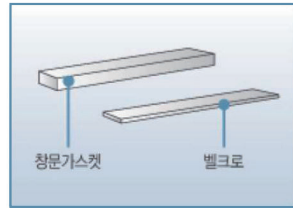

가스켓(설치시 창문에 붙이는 세트)
* 추가 별도 구입가능



-이파람 에어컨은 설치가 간단해서 실내 어디, 누구라도 설치 가능합니다.

실내기 설치

- 이동형 에어컨은 송풍기가 막히지 않도록 평평하고 넓은 장소에 설치하십시오.
- 벽이나 다른 장애물로부터 최소 30cm 떨어져 있어야 합니다.
- 실내기는 기울어지지 않게 수평을 유지해 설치하십시오.

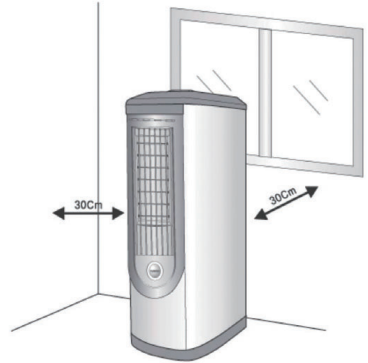

실외기 설치

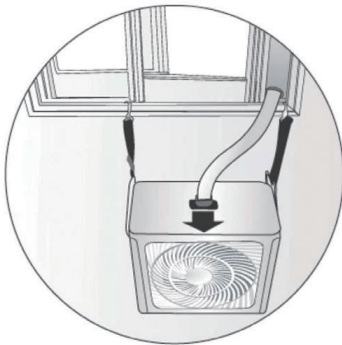

- 실외기는 창문 밖에 벽에서 아래 방향으로 30cm 떨어지게 설치하십시오. (실외기의 화살표 방향이 바깥으로 향하게 설치)
- 실외기를 밖으로 내놓을 시 창문 틈에 생기는 빈 공간에 키트를 부착해 주십시오. 이때 한쪽 면은 창문 틈, 한쪽 면엔 창문이 붙도록 부착하여 주십시오. (키트는 실외의 더운 공기가 실내로 들어오지 못하도록 하여 냉방효과가 탁월합니다.)
- 플렉시블 케이블은 꼬이지 않게 바르게 펴서 설치하십시오.
- 전원이 단상 220V, 60Hz 에어컨 전용 콘센트인지 확인하십시오.

03

제품제원



- 소비자가 직접 설치하여 전기 코드만 꽂아 사용하는 신개념 DIY 에어컨, 이파람

제품제원

		단 위	Model
			PA-M09CR
형 식		*	공냉/튜브 고정식
기 능		*	냉방 전용
실외기 유무			있음
전 원		*	220V - 1P - 60Hz
냉방 능력		W	2,650
		BTU/hr	9,000
소비 전력		W	900
풍 량		m ³ / min	8.0
냉매/봉입량		*	R22 / 880g
제품크기 [WxDxH]	실 내 기	mm	300 x 403 x 886
	실 외 기		444 x 212 x 342
제품중량	실 내 기	kg	39
	실 외 기	kg	4
후렉시블 튜 브	두께(WxH)	mm	39 x 18
	길 이	m	4

※ 상기 규격 및 색상은 제품 개선 등의 이유로 인해 사전 예고없이 변동 될 수 있습니다.

04

리모컨 사용법



- 신호가 닿는 거리에서 리모컨으로 편리하게 에어컨을 이용하세요.
리모컨과 본체의 조절 버튼 두가지 다 사용하실 수 있습니다.

각 부위 명칭

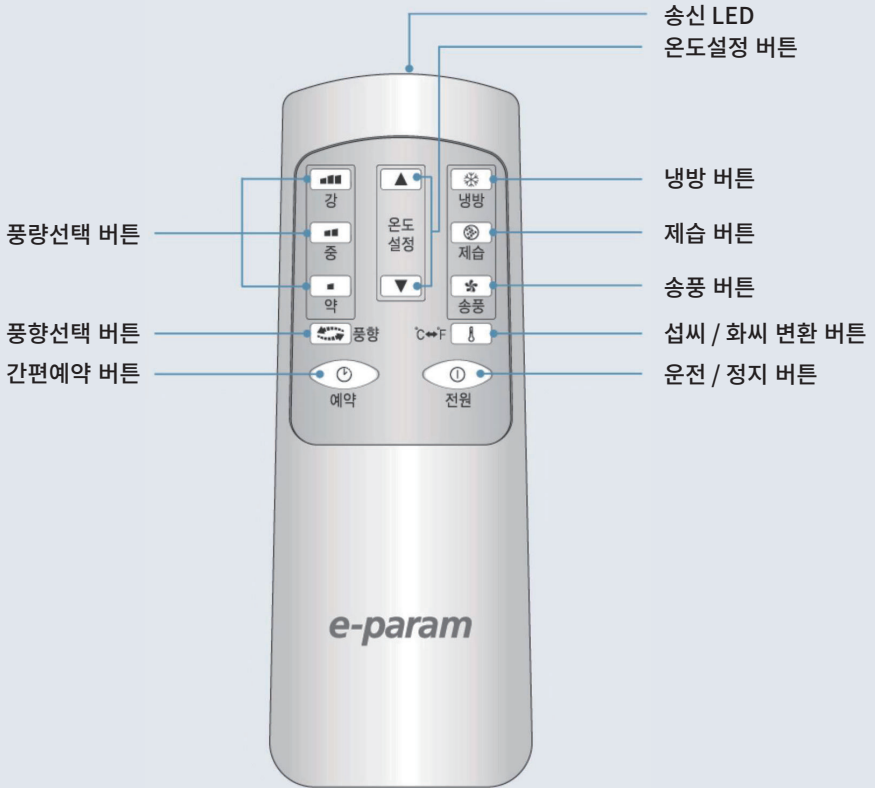

건전지 끼우는 방법

1 건전지 뚜껑을 열어 주십시오.

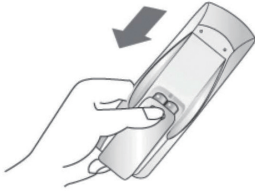

2 리모컨 내부의 +, - 방향 표시대로 건전지를 넣으십시오.

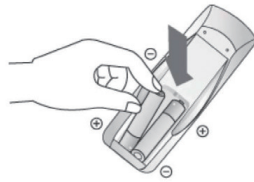

3 뚜껑을 닫아 주십시오.

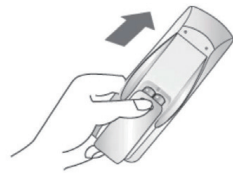

리모컨 사용 시 주의사항

- 버튼 두 개를 동시에 누르면 동작되지 않습니다.
- 발로 밟거나 강한 충격을 받게 되면 고장의 원인이 됩니다.
- 물과 습기, 화기나 열기가 많은 곳에서는 되도록 사용을 피해 주십시오.
- 리모컨을 오랫동안 사용하지 않을 경우 건전지액이 흘러 고장의 원인이 될 수 있으니 건전지를 꺼내 주십시오.
- 송신부를 제품을 향하도록 하여 사용하십시오.

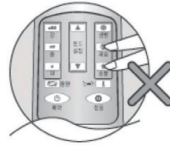

05

LED창 및 작동버튼



-선명한 LED창으로 에어컨의 작동상황을 한눈에 확인하실 수 있습니다.

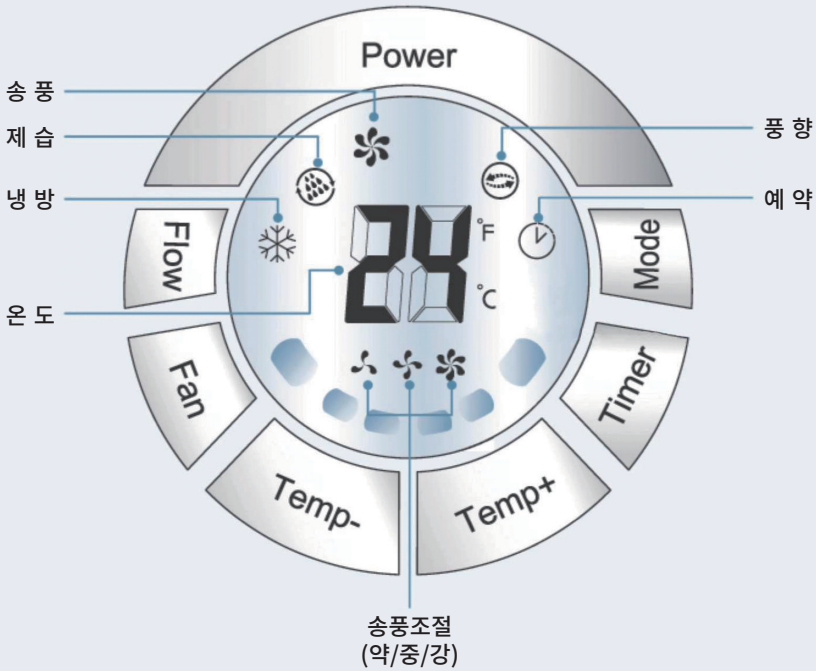

운전 / 정지 스위치

에어컨 운전을 시작하고 종료할 때 사용하는 스위치



풍향 스위치

에어컨의 좌우 풍향을 사용하는 스위치



운전/시간 올림 스위치

희망 온도를 높일 때 사용하는 스위치



온도 / 시간 내림 스위치

희망 온도를 내릴 때 사용하는 스위치



예약 스위치

에어컨이 꺼짐 또는 켜짐 예약을 사용하는 스위치



풍량 스위치

에어컨의 풍량을 사용하는 스위치



운전모드 스위치

에어컨의 운전모드를 변환하는 스위치 (송풍 → 냉방 → 제습)



06

냉방운전

리모컨 사용 시

- 1 전원 버튼을 누르십시오.
- 2 냉방 버튼을 누르십시오.
- 3 희망 온도를 높이려면 온도 올림 버튼을 누르십시오.
- 4 희망 온도를 낮추려면 온도 내림 버튼을 누르십시오.
(온도를 누를 때마다 1°C씩 변화합니다)
- 5 표시창의 온도는 설정 후 3초후에 실내온도로 변환됩니다.
- 6 바람의 세기를 조절하시려면 풍량의 강 / 중 / 약 중 원하시는 버튼을 설정해 주십시오.

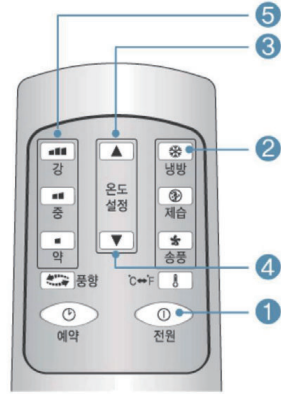

본체에서 작동 시

- 1 Power 버튼을 누르십시오.

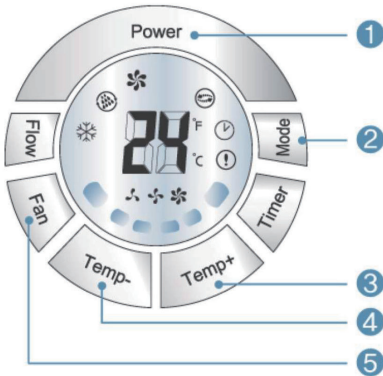

- 2 Mode 버튼을 1번 누르십시오.
(송풍모드에서 → 냉방모드로 전환)
- 3 희망 온도를 높이려면 Temp+을 누르십시오.
- 4 희망 온도를 낮추려면 Temp-을 누르십시오.
- 5 바람의 세기를 조절하시려면 Fan 버튼을 눌러 강 / 중 / 약 중 원하시는 버튼을 설정해 주십시오.
- 6 에어컨 가동 후 전원을 끄고 다시 켤 때 내부 보호 장치로 인해 약 3분이 소요됩니다.

06

제습운전

리모컨 사용 시

- 1 전원 버튼을 누르십시오.
- 2 제습 버튼을 누르십시오.
- 3 희망 온도를 높이려면 온도 올림 버튼을 누르십시오.
- 4 희망 온도를 낮추려면 온도 내림 버튼을 누르십시오.
(온도를 누를 때마다 1°C씩 변합니다)

* 제습운전 중 바람세기는 '약'으로 고정됩니다.

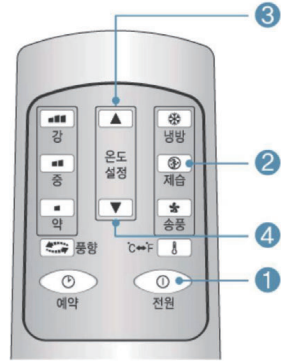

본체에서 작동 시

- 1 Power 버튼을 누르십시오.
- 2 Mode버튼을 2번 누르십시오.
(송풍모드에서 → 냉방모드로 전환 → 제습모드로 변환)
- 3 희망 온도를 높이려면 Temp+을 누르십시오.
- 4 희망 온도를 낮추려면 Temp-을 누르십시오.

* 제습운전 중 바람세기는 '약'으로 고정됩니다.

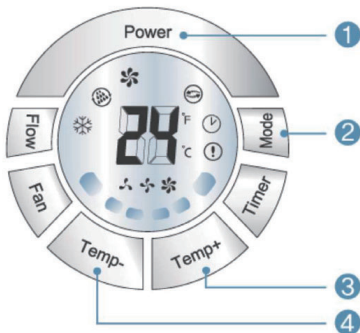

06

송풍운전

리모컨 사용 시

- 1 전원 버튼을 누르십시오.
- 2 송풍 버튼을 누르십시오.
- 3 바람의 세기를 조절하시려면 풍량의 강 / 중 / 약 중 원하시는 버튼을 설정해 주십시오.
* 송풍 운전 시 온도 설정은 작동이 안됩니다.

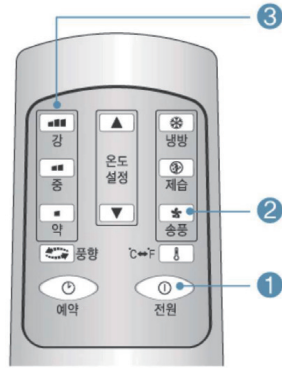

본체에서 작동 시

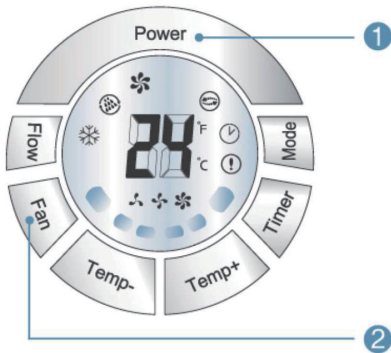

- 1 Power 버튼을 누르십시오.
* 본체 전원 버튼을 누를 시 바로 송풍모드로 전환되므로 Mode 버튼을 누르지 않습니다.
- 2 바람의 세기를 조절하시려면 Fan 버튼을 눌러 강 / 중 / 약 중 원하시는 버튼을 설정해주십시오.
* 송풍 운전 시 온도 설정은 작동이 안됩니다.

06

풍향조절

리모컨 사용 시

- 1 전원 버튼을 누르십시오.
- 2 냉방, 제습, 송풍 운전 시 풍향 버튼을 눌러 바람의 방향을 조절합니다. (좌 ↔ 우)

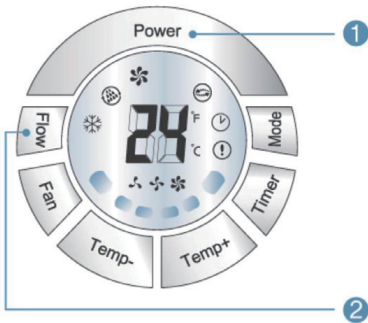

본체에서 작동 시

- 1 Power 버튼을 누르십시오.
- 2 냉방, 제습, 송풍 운전 시 Flow 버튼을 눌러 바람의 방향을 조절합니다. (좌 ↔ 우)

06 예약기능

리모컨 사용 시

1 예약 버튼을 누르십시오.

2 온도 설정 버튼을 눌러 시간 타임을 예약합니다.

- 에어컨 가동시 **예약버튼** → 정지시간 예약
- 에어컨 꺼짐상태 **예약버튼** → 꺼짐시간 예약

- 온도 버튼을 누를 때마다 한시간 단위로 예약이 설정됩니다.
- 예약해제는 예약버튼을 한번 더 누릅니다.



본체에서 작동 시

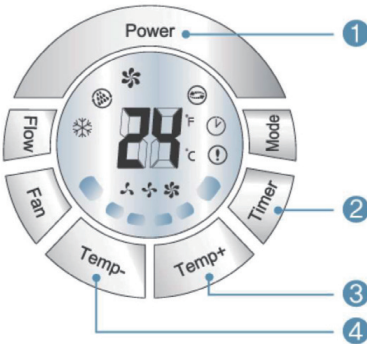

1 Timer 버튼을 눌러 시간 타임을 예약합니다.

- 에어컨 가동시 **예약버튼** → 정지시간 예약
- 에어컨 꺼짐상태 **예약버튼** → 꺼짐시간 예약

- 온도 버튼을 누를 때마다 한시간 단위로 예약이 설정됩니다.
- 예약해제는 예약버튼을 한번 더 누릅니다.

2 예약 시간을 길게 할때 Temp+ 을 누르십시오.

3 예약 시간을 짧게 할때 Temp- 을 누르십시오.

4 에어컨 가동 후 전원을 끄고 다시 켤 때 내부 보호 장치로 인해 약 3분이 소요됩니다.

에어컨 외관청소

- 1 에어컨 외관 청소는 40°C 이하의 물에 부드러운 헝겊을 적셔 꼭 짰 후 닦아주십시오.
- 2 에어컨 표면에 신나 및 유기용제(황산, 염산 등)를 사용하거나 스티커 등을 붙이면 표면이 변형되거나 흠집이 생길 수 있습니다.



에어필터 청소방법

- 1 먼저 뒷 그릴판을 열고 에어 필터를 빼 주십시오.
- 2 약 30°C의 물에 중성 세제를 넣고 에어 필터를 담그십시오. 약 30분 정도 지난 다음 에어 필터를 흔들어 꺼낸 후 물로 씻으십시오.
- 3 그늘에서 완전하게 말린 후 필터를 재설치 하십시오.
* 필터를 설치하지 않고 에어컨을 사용하시면 기기가 손상될 수 있습니다.

열교환기 청소방법

- 1 칫솔 등의 브러시로 물을 뿌려가며 닦아주십시오.
- 2 뒷 그릴판을 열고 공기필터를 꺼내어 정면에 보이는 열교환기를 위에서 아래 방향으로 닦아주세요. 이때 열교환기 표면이 날카로우니 주의해주시십시오.
- 3 열교환기에 먼지가 쌓이면 냉방효과가 떨어질 수 있으니 에어필터 청소 시 같이 병행해 주시기 바랍니다.



07 장기보관 방법

에어컨을 사용하는 계절이 끝날 경우

1 30분 정도 18°C로 온도를 설정한 뒤 냉방 운전을 해서 제품 내부를 건조시켜 주십시오.

2 제품의 운전을 정지하고 주전원 스위치를 내리십시오.

3 필터와 열교환기를 청소하고 재설치 하십시오.

4 실내기 뒷면 하단의 고무캡을 빼고 내부의 응축수를 완전히 제거하십시오.

5 실외기를 탈거하여 깨끗이 세척 후 실내 보관하십시오.
(8Page 실외기 설치 참조)

6 리모컨의 건전지를 분리해 주십시오.

* 실내기는 전용커버로 이용하시면 먼지, 더러움없이 깨끗하게 보관하실 수 있습니다.(별도판매)

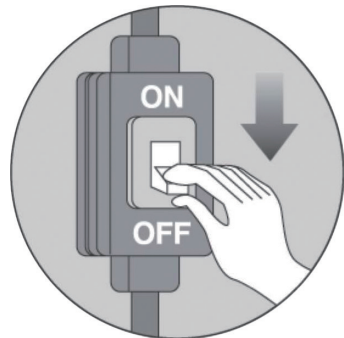

에어컨을 사용하는 계절이 시작될 때

1 실내기의 흡입구나 송출구 주변에 풍향을 막을 수 있는 장애물을 두지 마십시오.

2 제품의 구조물 중 부식되거나 녹슨곳이 있는지 점검하십시오.

3 필터를 청소하셨는지 점검하십시오.

4 리모컨 건전지 조립 후 전원스위치를 켜주십시오.

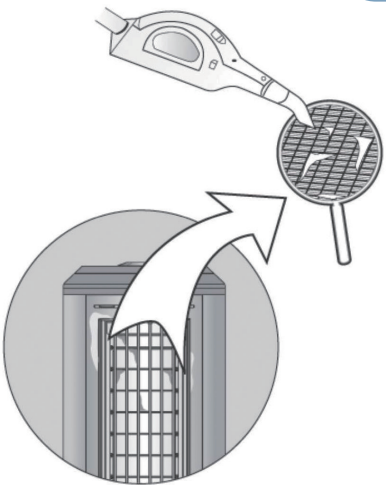

고장신고 전
확인해주세요~



운전이 전혀 되지 않을 때

점검사항

1. 주전원 스위치가 내려져 있지 않습니까?
2. 전압이 너무 낮지 않습니까?
3. 리모컨에 이상은 없습니까?
4. 정전이 되지 않았습니까?
5. 실내기 흡입구 또는 취출구가 막혀있지 않습니까?
6. 제품내부에 퓨즈가 끊어질 수도 있습니다.

조치사항

1. 주전원 스위치를 올려주십시오.
2. 정격전압 220V가 나올 수 있도록 한전에 의뢰하십시오.
3. 리모컨의 동작 상태가 이상없는지 확인 후 이상이 있을 시에는 설치전문점이나 서비스 센터에 수리를 의뢰하십시오.
4. 다른 전기기구를 확인해 보십시오.
5. 실내기 흡입구 또는 취출구가 막혀있는지 확인해 보십시오.
6. 설치전문점이나 서비스 센터에 수리를 의뢰하십시오.

운전 중에 실내기에서 흰 안개같은 것이 나올 때

점검사항

1. 음식점 등과 같이 기름을 많이 사용하거나 습도가 높은 장소에서 사용하지 않고 있습니다.

조치사항

1. 습도가 높으면 습기가 많은 공기가 배출되어 흰 안개 같은 것이 나올 수도 있습니다.

운전 후 곧바로 찬바람이 나오지 않을 때

점검사항

1. 운전을 정지한 후 곧 운전을 하지 않았습니까?
2. 운전선택 버튼을 눌러 운전상태를 바꾸지 않았습니까?

조치사항

1. 3분 후에 자동으로 운전합니다.
2. 3분 후에 자동으로 운전합니다.

정상보다 시원 / 따뜻하지 않을 때

점검사항

1. 희망온도 설정은 바로 되어 있습니까?
2. 필터가 빠져있지 않습니까?
3. 필터에 먼지 통이 끼어 더러워지지 않았습니까?
4. 제품의 사용평수가 방의 평수보다 작지는 않습니까?
5. 실내에 인원이 너무 많지 않습니까?
6. 찬공기가 실외로 직접 새어들고 있지 않습니까?
7. 햇빛이 실내로 직접 새어들고 있지 않습니까?
8. 실내 에어컨 주위에 장애물은 없습니까?

조치사항

1. 냉방 시에는 희망온도를 실내온도보다 낮게 맞춰주십시오.
2. 필터는 꼭 끼워주십시오.
3. 필터는 주 1회 이상 꼭 깨끗이 세척하십시오.
4. 적절한 평수의 제품을 사용하고 있는지 확인하십시오.
5. 실내에 인원이 많으면 냉방효과가 떨어질 수도 있습니다.
6. 열어둔 창문을 닫고 틈새를 막아주십시오.
7. 커튼으로 햇빛을 막아주십시오.
8. 장애물을 옮겨주십시오.

취침 시 시끄럽다고 느낄 때

점검사항

1. 풍량이 강으로 되어있지 않습니까?

조치사항

1. 풍량을 약으로 해주십시오.

예약이 되지 않을 때

점검사항

1. 예약을 올바르게 하였습니까?

조치사항

1. 예약시간을 확인해 보십시오.

취출구에 이슬이 맺힐 때

점검사항

1. 실내의 습도가 너무 높지 않습니까?

조치사항

1. 공기중의 습기가 이슬로 맺히는 현상이며 고장은 아닙니다.

MEMO

이파람 에어컨을 사용해 주셔서 감사합니다.

안전을 위하여 사용설명서를 반드시 읽어주세요.

본 자료는 제품개선 등의 이유로 사전 예고없이 변동될 수 있습니다.

 **주식회사 이파람**

경기도 용인시 기흥구 여정로 87-11

TEL : 031-282-8411 | FAX : 031-282-8413 | E-Mail : eparam@eparam.co.kr | www.eparam.co.kr

※ 이 자료는 주식회사 이파람의 지적 재산권으로 무단복제, 상업용으로 사용 시 법적 처벌을 받을 수 있습니다.