

# 이파람 에어컨

## 사용설명서

---

PA-M085C / PA-M085CP  
PA-M085E / PA-M085EP



# 목 차

## 안전한 사용을 위한 주의사항

제품을 보다 안전하게 사용하기 위해 꼭 읽어 주십시오

- 안전을 위한 주의사항 03p-04p
- 설치방법 05p-06p
- 각부의 명칭 07p
- 사용방법 08p-11p
- 일상관리 및 보관 12p
- A/S 및 고장 신고 전 13p-14p
- 제품 규격 15p
- 제품보증서 16p

### 모델구분

- PA-M085C : 냉방전용 응축수 자연 배수 방식
- PA-M085CP : 냉방전용 응축수 강제 배수 방식 (펌프내장)
- PA-M085E : 냉난방겸용 응축수 자연 배수 방식
- PA-M085EP : 냉난방겸용 응축수 강제 배수 방식 (펌프내장)

- 사용전에 “안전한 사용을 위한 주의 사항” 을 반드시 읽어 보시고 정확하게 사용하여 주십시오.
- 읽어 보신 후 누구나 언제라도 볼 수 있는 장소에 보관하여 주십시오.
- 본 제품은 국내(대한민국)용입니다. 전원, 전압이 다른 국외에서는 사용할 수 없습니다.  
\* 제품의 외관, 사양 등은 개선 및 품질 향상을 위해 예고 없이 변경될 수 있습니다.



# 안전한 사용을 위한 주의사항

안전한 사용을 위한 주의사항은 사용자의 안전을 지키고, 재산상의 손해 등을 막기 위한 내용입니다. 반드시 읽고 올바르게 사용해주시고 바랍니다.

이 기기는 유아, 심신상실자, 금치산자 등 제품을 안전하게 사용할 수 없는 사람이 사용하였을 시 화재 및 부상, 재산상의 손해 등을 초래할 수 있습니다.

☞ 이 기기를 어린이가 가지고 놀지 않도록 주의해주시기 바랍니다.

-경고- 지시사항 위반 시 인명피해의 가능성이 있는 경우를 표시합니다.

-주의- 지시사항 위반 시 부상 또는 물질적 손해의 가능성이 있는 경우를 표시합니다.

## -경 고-

1. 다른 전원 콘센트를 연결하거나 확장 코드를 사용하여 다른 가전제품과 같이 사용하지 마세요. (화재의 원인이 됩니다.)
2. 송풍구에 손가락이나 막대기 등 다른 물건을 넣지 마세요. (상해를 입을 수 있으므로 어린이에게 주의시켜 주세요.)
3. 청소 전에는 제품의 전원을 차단 시켜주세요. (감전의 위험이 있습니다.)
4. 제품에 이상이 있을 시 즉시 A/S 전문업체에 문의하세요.
5. 임의로 제품을 분해하거나 개조하지 마세요. (고장, 감전, 화재의 원인이 됩니다.)
6. 에어컨에서 이상한 소리 및 냄새가 나면 운전을 중지시키고 전원을 차단한 후 서비스센터에 연락하세요.  
(이상이 있는 상태로 계속 운전할 경우 고장, 감전, 화재의 원인이 됩니다.)
7. 운전조작을 하기 위해 운전 중 ON, OFF 보조스위치를 사용하지 마세요.  
(고장의 원인이 됩니다.)
8. 낙뢰 시 전원을 차단하여 주세요. (고장의 원인이 됩니다.)
9. 전원 선이 손상된 경우에는 소비자가 직접 교체하지 마시고, 서비스센터로부터 수리를 받으십시오. (화재 및 감전의 위험이 있습니다.)
10. 반드시 접지 처리된 220V 전용 콘센트에 꽂아 사용하세요.  
(접지 콘센트를 사용하지 않을 경우 고장 및 감전의 위험이 있습니다.)
11. 접지 공사를 올바르게 꼭 해주세요.  
단 가스관, 수도관, 전화선 등에 접속하지 마세요.  
(접지가 되어있지 않으면 고장 및 감전의 원인이 됩니다.)
12. 전원 선을 스탠플러로 고정하거나 무거운 물건에 눌러 파손되지 않도록 하세요.  
(내부 전선이 끊어져 화재의 원인이 됩니다.)



## 안전한 사용을 위한 주의사항

### - 주 의 -

1. 제품 위에 올라가거나 물건을 올려놓지 마세요. (고장이나 감전의 원인이 됩니다.)
2. 다음의 장소에서는 사용하지 마세요.
  - 화기 근처
  - 기름이 많은 장소.
  - 직사광선에 노출된 장소.
  - 물 등 습기가 많은 장소. (목욕탕, 수영장 등)
  - 공사 등으로 인해 먼지가 많은 장소.
3. 항상 제품을 세워서 보관해 주세요. (고장 및 소음의 원인이 됩니다.)
4. 외관청소 시 왁스, 신나 및 유기용제를 사용하지 마세요.  
(고장이나 감전의 원인이 되므로 마른 헝겊으로 닦아주세요.)
5. 필터는 2주에 한번 이상 청소해주세요.  
(먼지가 많을 경우 중성세제를 희석한 미온수에 씻어주세요.  
먼지가 많으면 능력 저하나 고장 및 전력소모의 원인이 됩니다.)
6. 청소 시에는 반드시 운전을 정지시킨 후 전원도 차단시켜 주세요.
7. 필터를 꼭 끼워 주세요.  
(운전 중에 공기필터가 없으면 제품의 수명이 단축되거나 전력 소모가 많아집니다.)
8. 흡입구 앞에 장애물을 두지 마세요. (고장과 사고의 원인이 됩니다.)
9. 화기 근처에 제품을 설치하지 마세요. (화재의 원인이 됩니다.)
10. 전원선 부분을 잡아당기지 마세요.  
(전원 선이 파손될 경우 화재 및 감전의 원인이 됩니다.)
11. 실내 냉난방 이외의 용도로 사용하지 마세요. (고장 및 제품이 손상 됩니다.)
12. 실내온도가 너무 높거나 낮은 곳에서 사용하지 마세요. (고장의 원인이 됩니다.)
13. 제품에 충격을 가하지 마세요. (고장의 원인이 됩니다.)

# 설치방법

## 설치 장소 및 주의사항

- 설치조건에 따라 전용 개폐기 및 누전차단기를 설치해 주세요.
- 접지공사를 올바르게 해주세요.
- 전원선을 중간에 접속하거나 연장하지 마세요.
- 가연성 가스의 누출이 우려되거나, 화기가 있는 장소에는 설치하지 마세요.
- 제품 설치 시 반드시 전문가에게 의뢰하세요.
- 에어컨 사용 전원을 반드시 전용 전선 및 올바른 전압에 연결하세요.

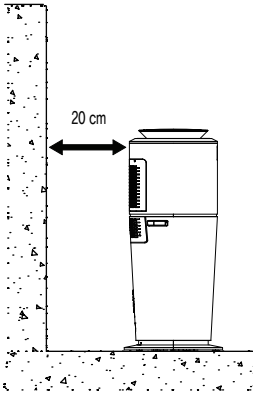

- 제품 뒷면 흡입그릴의 통풍이 원활하도록 벽면과의 거리를 약 30cm이상 떨어지도록 공간을 두고 설치하세요.
- 바닥이 안정되고 견고한 장소를 선택하여 수평으로 설치하세요.
- 사람이 출입하는 문 근처는 피해서 설치하세요.
- 직사광선이 비치는 곳에 설치하지 마세요.
- 가연성 가스의 누출이 우려되거나, 화기가 있는 장소에는 설치하지 마세요.
- 흡입구 및 배기구 근처에 바람을 막는 장애물이 없도록 설치하세요.
- 염분이 많은 곳은 피해서 설치하세요.
- 전원이 단상 220V, 60Hz 에어컨 전용 콘센트를 사용하세요.

## 실외기



- 실외기는 창문 밖에서 아래 방향으로 30cm 떨어지게 설치하세요.  
(실외기의 화살표 방향이 바깥으로 향하게 설치)
- 실외기를 밖으로 내 놓을 시 창문에 생기는 빈 공간에 창문가스켓을 부착해 주세요.
- 창문가스켓은 실외의 더운 공기가 실내로 들어오지 못하도록 하여 냉방효과가 탁월합니다.
- 플렉시블 케이블이 꼬이지 않게 바르게 펴서 설치하세요.
- 가연성 가스의 누출이 우려되거나, 화기가 있는 장소에는 설치하지 마세요.
- 흡입구 및 배기구 근처에 바람을 막는 장애물이 없는 장소에 설치하여 주세요.
- 실외기를 밀폐된 공간에 설치하지 마세요.  
(밀폐된 공간의 온도가 올라 제품이 가동되지 않습니다.)
- 염분이 많은 곳은 피해 주세요.

# 설치방법

## 설치 방법

### 응축수 배수

PA-M085CP, PA-M085EP (응축수 강제 배수형)

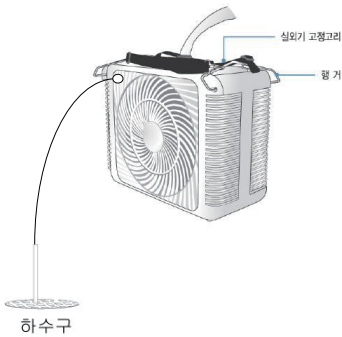

- 내장된 펌프에 의해 응축수를 배출하며, 호스길이는 5m내에서 설치하여야 합니다. 높이는(양정)3m이하로 설치하여 주세요.

PA-M085C, PA-M085E (응축수 자연 배수형)

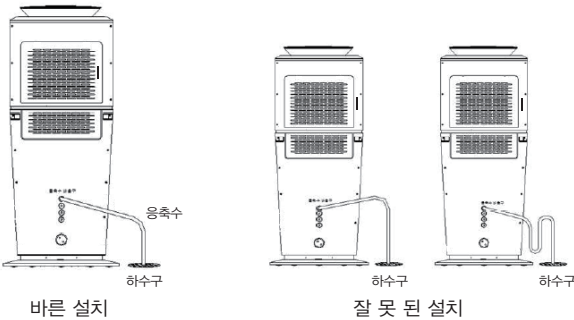

- 내장된 펌프가 없으며, 높이차에 의한 자연 배출방식입니다. 호스가 꺾이거나 배출되는 높이보다 높으면 응축수가 배출 되지 않습니다. 배수 호스를 급격하게 휘지 않도록 주의하여 설치하세요.

# 각부의 명칭

## 전면부 · 후면부

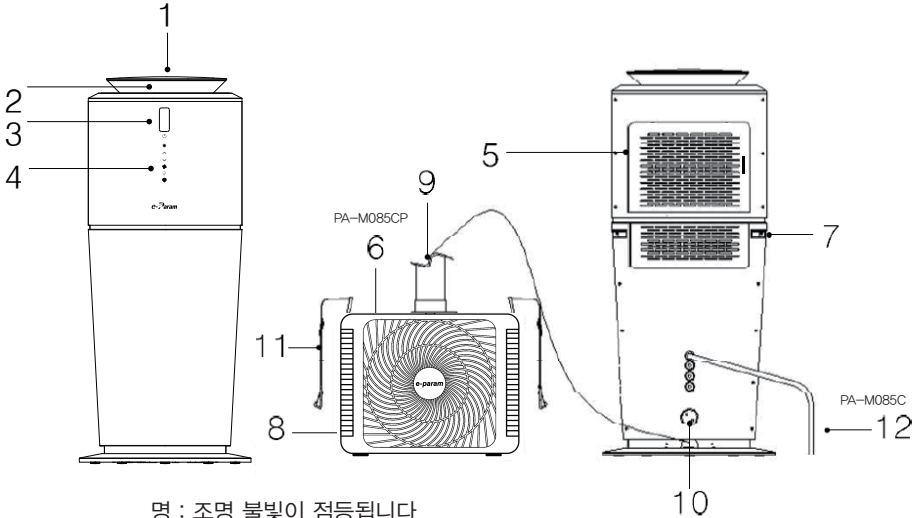

1. 조 명 : 조명 불빛이 점등됩니다.
2. 공 기 배 출 구 : 열교환이 된 공기가 배출됩니다.
3. 표 시 부 : 운전상태를 표시합니다.
4. 조 작 부 : 운전을 조절할 수 있습니다.
5. 흡입구 및 필터부 : 실내공기를 흡입하여(흡입구) 먼지를 제거하고 항상 깨끗한 공기를 제공합니다.(필터부)
6. 응축수 배출 연결구 : 응축수가 배출됩니다.(PA-M085CP/EP 강제 배수 모델에 적용됩니다.)
7. 손 잡 이 : 제품 이동 시 편리합니다.
8. 실 외 기 : 실외에 설치하며 더운바람이 나옵니다.
9. 실내외기 케이블 : 실내기와 실외기를 연결하는 부드러운 연결관입니다.
10. 전원플러그 보관홀 : 제품 보관 및 이동 시 편리합니다.
11. 실외기 고정 고리 : 실외기를 고정시킬 때 또는 이동 시 사용합니다.
12. 응축수 배출연결구 : 응축수가 배출됩니다.(PA-M085C/E 자연배수모델에 적용됩니다.)

## 부속품



리모컨/건전지



사용설명서



응축수 배수호스



창문 가스켓

# 사용방법

## 조작 패널

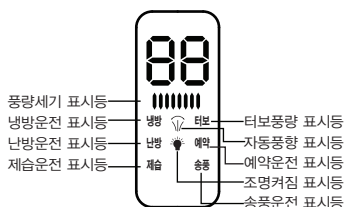

- 전원 버튼
- 선택 버튼
- 올림 버튼
- 내림 버튼
- 풍량 버튼
- 풍향 버튼
- 조명 버튼

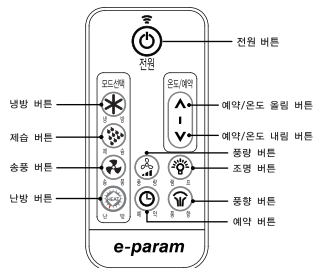

- 전원 버튼 : 제품을 켜거나, 끌 때 사용합니다.
- 선택 버튼 : 냉방, 제습, 송풍, 난방운전 선택 시 사용합니다.
- 올림/내림 버튼 : 희망온도 및 예약시간 설정에 사용합니다.
- 예약 버튼 : 예약운전 선택 시 사용합니다. (리모컨 사용)
- 풍량 버튼 : 풍량을 1단(약풍), 2단(중풍), 3단(강풍), 터보, 자동으로 설정 시 사용합니다.
- 풍향 버튼 : 바람의 방향을 변경 할 때 사용합니다.
- 조명 버튼 : 조명을 켜거나, 끌 때 사용합니다.
- 표시창 : 운전 상태를 표시합니다.
- 냉방운전 표시등 : 냉방운전 상태를 표시합니다.
- 난방운전 표시등 : 난방운전 상태를 표시합니다. (PA-M085E, PA-M085EP적용)
- 제습운전 표시등 : 제습운전 상태를 표시합니다.
- 터보풍량 표시등 : 터보풍량 운전 상태를 표시합니다.
- 자동풍향 표시등 : 자동풍향 운전 상태를 표시합니다.
- 예약설정 표시등 : 예약운전 상태를 표시합니다.
- 조명켜짐 표시등 : 조명이 점등된 상태를 표시합니다.
- 송풍운전 표시등 : 송풍운전 상태를 표시합니다.
- 풍량세기 표시등 : 풍량의 세기 상태를 표시합니다. [1단(약풍), 2단(중풍), 3단(강풍), 자동]

## 리모컨 관리

### - 건전지 끼우는 방법

1. 처음 사용할 경우 리모컨의 건전지 보호필름을 제거해주세요.
2. A부분을 누르면서 화살표 B방향으로 건전지 커버를 열어주세요.
3. 건전지의 +방향 표시대로 건전지를 넣어주세요.
4. 건전지 커버를 닫아주세요.

### - 리모컨 사용 시 주의사항

버튼 두개를 동시에 누르면 작동되지 않습니다.  
 발로 밟거나 강한 충격을 받게 되면 고장의 원인이 됩니다.  
 리모컨을 장시간 사용하지 않을 경우 건전지액이 흘러나와 고장의 원인이 될 수 있으니 건전지를 꺼내주세요.

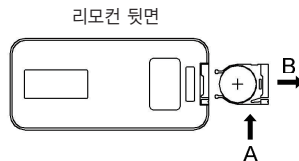

**주의**

조절 버튼에 전기가 흐를 수 있는 도체(쇠 종류, 알루미늄, 테이프 등)가 있으면 조절 버튼이 작동하지 않을 수 있습니다. 도체를 제거하고 사용하세요.



# 사용방법

## 조작 방법

### ■ 냉방운전

실내온도에 따라 냉방운전하며, 1단(약풍), 2단(중풍), 3단(강풍), 터보, 자동풍량 등이 있습니다.



표시창



터치부

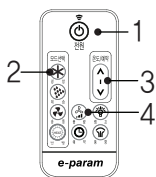

리모컨

1. 전원 버튼을 터치하세요.
2. 선택 버튼을 터치하세요. 냉방운전 표시등이 켜지도록 터치하세요.  
(리모컨에서는 냉방운전 버튼을 누르세요.)
3. 온도설정 버튼을 터치하세요. (16~32℃ 설정)  
냉방운전 시 희망온도가 실내온도보다 높으면 냉방이 안됩니다.
4. 풍량선택 버튼을 터치하세요. 풍량을 조절하세요.  
1단(약풍), 2단(중풍), 3단(강풍), 터보, 자동풍량을 선택할 수 있습니다.
5. 풍량을 자동선택 시 실내온도에 따라 풍량이 자동으로 변속됩니다.

### ■ 난방운전 (PA-M085E/EP 적용)

실내온도에 따라 난방운전하며, 1단(약풍), 2단(중풍)을 선택할 수 있습니다.



표시창

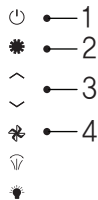

터치부

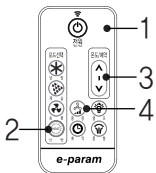

리모컨

1. 전원 버튼을 터치하세요.
2. 선택 버튼을 터치하세요. 난방운전 표시등이 켜지도록 터치하세요.  
(리모컨에서는 난방운전 버튼을 누르세요.)
3. 온도설정 버튼을 터치하세요. (5~32℃ 설정)  
난방운전 시 희망온도가 실내온도보다 낮으면 난방이 안됩니다.
4. 풍량선택 버튼을 터치하세요. 풍량을 조절하세요.  
1단(약풍), 2단(중풍)만을 선택할 수 있습니다.
5. 난방운전을 정지하면 송풍팬이 30초간 잔여 송풍운전 후 정지합니다.

# 사용방법

## 조작 방법

### ■ 제습운전

- 제습기능은 실내의 습기를 효과적으로 제거해주는 운전입니다.
- 풍량은 약으로 자동 설정되며, 자동제습 운전을 시작합니다.

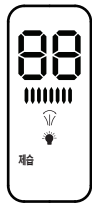

표시창



터치부

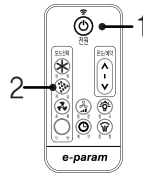

리모컨

1. 전원 버튼을 터치하세요.
2. 선택 버튼을 터치하세요.

제습운전 표시등이 켜지도록 터치하세요. (리모컨에서는 제습운전 버튼을 누르세요.)

\* 제습모드에서는 온도설정 및 풍량설정을 선택할 수 없습니다.

\* 내부 프로그램에 의해 자동으로 운전과 정지를 반복합니다.

### ■ 송풍운전 및 풍량세기



표시창

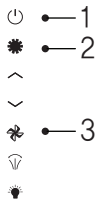

터치부

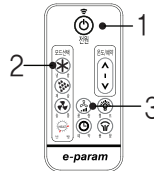

리모컨

#### 송풍운전

1. 전원 버튼을 터치하세요.
2. 선택 버튼을 터치하세요.  
송풍운전 표시등이 켜지도록 터치하세요.  
(리모컨에서는 송풍운전 버튼을 누르세요.)
3. 풍량선택 버튼을 터치하세요.  
풍량을 조절하세요.

#### 풍량세기

풍량의 세기는 풍량 표시등에서 표시합니다.

1단(약풍) : 2칸점등 (냉방, 난방, 제습, 송풍 모드 적용)

2단(중풍) : 5칸점등 (냉방, 난방, 송풍 모드 적용)

3단(강풍) : 8칸점등 (냉방, 송풍 모드 적용)

자 동 : 순차적으로 점등 (냉방 모드 적용)

터 보 : 터보 점등 (냉방, 송풍 모드 적용)

\*풍량은 1단(약풍), 2단(중풍), 3단(강풍), 터보로 선택이 가능합니다.

# 사용방법

## 조작 방법

### ■ 예약운전

● 예약운전은 리모컨에서만 선택할 수 있습니다.

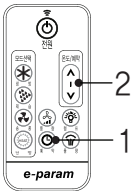

리모컨



표시창

운전 중 꺼지는 시간을 예약합니다.

1. 예약 버튼을 누르세요. 온도 표시창에 숫자가 깜박입니다.
2. 온도 올림, 내림 버튼을 눌러 꺼지는 시간을 설정하세요.  
1시간 단위로 숫자가 증가 또는 감소하며,  
24시간 설정이 가능합니다. 표시창의 숫자가 5초동안  
깜박일 때 설정하세요. 시간설정 후 자동으로 예약됩니다.

정지 중 켜지는 시간을 예약합니다.

- 예약하고자 하는 모드를 선택하신 후 에어컨의 운전을 정지하세요.
1. 예약 버튼을 누르세요. 온도 표시창에 숫자가 깜박입니다.
  2. 온도 올림, 내림 버튼을 눌러 꺼지는 시간을 설정하세요.  
1시간 단위로 숫자가 증가 또는 감소하며,  
24시간 설정이 가능합니다. 표시창의 숫자가 5초동안  
깜박일 때 설정하세요. 시간설정 후 자동으로 예약됩니다.

예약취소

리모컨에서 예약 버튼을 누르세요.  
표시창의 숫자가 00를 표시하며 5초 후 예약이 취소됩니다.

### ■ 상하 풍향 및 조명 설정



표시창



#### 1. 상하 풍향 설정

- 모든 모드에서 선택이 가능하며,  
상하 바람의 방향을 변경합니다.

#### 2. 조명 선택

냉방(블루), 난방(레드), 제습(화이트), 송풍(그린)모드에서 기본색상의 조명이 켜집니다.  
모든 모드에서 선택이 가능하며, 색상변경 및 조명을 끌 수 있습니다.  
색상선택은 블루-레드-화이트-그린-블루 순으로 순환되며, 순환 시 조명 버튼을 터치하면  
고정됩니다. 조명기능을 해지하고자 할 경우 조명 버튼을 터치하면 조명이 꺼집니다.  
조명터치 순환방식

\*선택모드 색상 켜짐-오버랩켜짐-색상고정-조명꺼짐-선택모드 색상순으로 변경됩니다.

# 일상관리 및 보관

## 청소 및 보관



청소하기 전 반드시 플러그를 뽑으세요.

### ■ 필터 청소

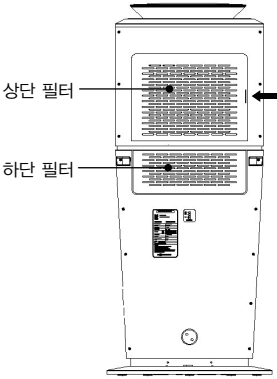

1. 뒷면 필터커버를 화살표 방향으로 밀어 빼세요.  
하단 필터는 상단 필터를 제거 후 아래부분의 손잡이를 밀어 탈거하세요.
2. 필터를 가볍게 두드리거나 진공청소기를 사용하여 청소하세요.  
많이 오염된 경우 비눗물이나 중성세제로 세척한 후 통풍이 잘되는 그늘에서 말리세요.

- \* 공기필터는 2주에 1회 이상 청소해주세요.
- \* 청소하기전에 반드시 운전을 정지시켜주세요.
- \* 40℃ 이상의 온수를 사용하면 공기필터가 수축될 우려가 있으니 주의하여 주세요.
- \* 필터 표면을 문질러서 세척할 경우 기능이 저하될 수 있으니 주의하세요.
- \* 필터없이 제품을 사용하지 마세요.

### ■ 외관 청소

1. 외관청소는 40℃ 이하의 물에 부드러운 헝겊을 적셔 최대한 물기를 제거한 후 닦아주세요.
2. 본 제품의 표면에 신나 및 유기용제(황산, 염산 등)를 사용하거나 스티커 등을 붙이면 표면이 변형되거나 흠집이 생길 수 있습니다.
3. 제품 내부로 물이 들어가지 않도록 주의하세요.

### ■ 보관 방법

1. 전원을 끈 후 플러그를 뽑습니다.
2. 제품 내부를 완전히 건조시키기 위해 송풍기능으로 2시간 정도 송풍운전을 시킵니다.
3. 공기정화 필터를 세척한 후 그늘진 곳에서 건조 시킨 후 다시 조립합니다.
4. 리모컨의 건전지를 분리해주세요.
5. 습기와 먼지가 들어가지 않도록 박스 속에 넣은 후 건조한 장소에 보관합니다.

# A/S 및 고장 신고 전

## 이상 시 조치방법

증 상	점 검 사 항	조 치 사 항
운전이 전혀 되지 않을 때.	<ol style="list-style-type: none"> <li>1. 주 전원 스위치가 내려져 있지 않습니까?</li> <li>2. 정전이 되지 않았습니까?</li> <li>3. 흡입구 또는 토출구가 막혀져 있지 않습니까?</li> <li>4. 제품 내부에 퓨즈가 끊어져 있습니까?</li> <li>5. 전압이 너무 낮지 않습니까?</li> </ol>	<ol style="list-style-type: none"> <li>1. 주 전원 스위치를 올려주세요.</li> <li>2. 다른 전기기구를 확인하세요.</li> <li>3. 실내기 흡입구 또는 토출구가 막혀 있는지 확인해보세요.</li> <li>4. 설치 전문점이나 서비스센터에 수리를 의뢰하세요.</li> <li>5. 정격전압이 220V가 나올 수 있도록 한전에 의뢰하세요.</li> </ol>
운전 후 곧바로 찬바람이 나오지 않을 때.	<ol style="list-style-type: none"> <li>1. 운전을 정지한 후 운전을 하지 않았습니까?</li> <li>2. 운전선택 버튼을 눌러 운전상태를 바꾸지 않았습니까?</li> </ol>	<ol style="list-style-type: none"> <li>1. 3분후에 자동으로 운전됩니다.</li> <li>2. 냉방으로 재설정 한 후 사용하세요.</li> </ol>
냉방운전 시 시원하지 않을 때.	<ol style="list-style-type: none"> <li>1. 희망온도 설정은 바로 되어 있습니까?</li> <li>2. 필터에 먼지 등이 끼어 막혀져 있지 않습니까?</li> <li>3. 제품의 사용면적이 실제 사용면적보다 작지는 않습니까?</li> </ol>	<ol style="list-style-type: none"> <li>1. 희망온도를 실내온도보다 낮게 맞추세요.</li> <li>2. 필터는 2주에 1회 이상 깨끗이 세척하세요.</li> <li>3. 적절한 냉방능력의 제품을 사용하고 있는지 확인하세요.</li> </ol>
난방운전 시 따뜻하지 않을 때.	<ol style="list-style-type: none"> <li>1. 희망온도 설정은 바로 되어 있습니까?</li> <li>2. 필터에 먼지 등이 끼어 막혀져 있지 않습니까?</li> </ol>	<ol style="list-style-type: none"> <li>1. 희망온도를 실내온도보다 높게 맞추세요.</li> <li>2. 필터는 2주에 1회 이상 깨끗이 세척하세요.</li> </ol>
진동과 소음이 발생할 때.	<ol style="list-style-type: none"> <li>1. 경사진 상태에서 사용하고 있지 않습니까?</li> <li>2. 필터에 먼지 등이 끼어 막혀져 있지 않습니까?</li> </ol>	<ol style="list-style-type: none"> <li>1. 평평한 곳으로 이동해주세요.</li> <li>2. 필터는 2주에 1회 이상 깨끗이 세척하세요.</li> </ol>

\* 고장수리를 의뢰하시기 전에 위 증상 항목을 확인해 보시고 그래도 이상이 있을 때에는 서비스센터로 연락해주시기 바랍니다. 또한 전문가의 수리를 요할 경우, 반드시 직접 수리하거나 분해하지 마시고 서비스센터로 연락해주시기 바랍니다.

# A/S 및 고장 신고 전

## 이상 시 조치방법

### ※ 에러코드 원인 및 조치사항

	발생 현상	발생원인 및 조치방법
E0	배수펌프 이상	배수펌프 또는 배수라인에 이상이 있을경우 발생합니다. A/S 요청하세요.
E1	실내온도센서 이상	실내온도센서 이상. A/S 요청하세요.
E2	EVA센서 이상	센서 이상. A/S 요청하세요.
E4	실내기 팬이상	송풍팬 이상일 경우 발생합니다. A/S 요청하세요.
E6	과냉 이상	필터를 청소해주세요. 잠시후 재운전됩니다. 동일 현상 발생시 A/S 요청하세요.
E7	과열 이상	냉방, 제습가동 중 찬바람이 안나오고 더운바람이 나올 때 표시됩니다. 동일 현상 발생시 A/S 요청하세요.
E8	난방과열 이상	난방운전 시 필터부 막힘 또는 주위온도가 너무 높을때 발생합니다. 동일 현상 발생시 A/S 요청하세요.

## 제품 규격

\* 제품의 외관, 사양 등은 개선 및 품질 향상을 위해 사전예고없이 변경될 수 있습니다.



모델	PA-M085C/CP	PA-M085E/EP
냉방 / 난방 능력	2,500 W	2,500 W / 2,500 W
냉방 / 난방 소비전력	880 W	880 W / 2,520 W
사용전압	220 V, 60Hz 단상	220 V, 60Hz 단상
무게	35 Kg	36 kg
냉매 / 봉입량	R-22 / 880 g	R-22 / 880 g
입출수 연결구	4 m	4 m
응축수 연결구	12 mm / 6,35 mm	12 mm / 6,35 mm



**제품 보증서**

제 품 명 : 이파람 에어컨  
 모 델 명 :  
 구 입 일 :       년       월       일     제품등록번호 :  
 고객 성명 :                                       전     화 :  
 주 소 :  
 대리점 상호:                                       전     화 :  
 주 소 :

**e-param** 주식회사 이파람    **경기도 용인시 기흥구 여정로 87-11**  
**TEL: 031-282-8411**

수리를 의뢰할 때는 구입일자가 기재된 보증서를 제시해야 충분한 서비스를 받으실 수 있으므로 잘 보관하시기 바랍니다.

- 본 제품에 대한 품질보증은 보증서에 기재된 내용으로 보증 혜택을 받습니다.
- 소비자가 구입 후 1년 내에 제조상 결함이나 자연발생적인 고장일 경우에는 그 고장 난 부품의 교환이나 수리를 무상으로 해드립니다. 무상보증기간은 구입일로부터 산정되므로 구입일자를 기재 받으시기 바랍니다.
- 가정용 제품을 영업용도(영업활동, 비정상적인 사용환경 등)로 사용하거나 산업용(24시간 가동)으로 사용하는 경우에는 무상보증 기간을 6개월로 적용합니다.
- 사용도중 문의사항이 있거나 서비스를 원하실 때는 당사 A/S센터나 가까운 지역 판매점으로 문의해 주시기 바랍니다.
- 이 보증서는 재 발행되지 않습니다.

**고객의 권리**    고객께서는 제품 사용 중에 고장 발생시 구입일로부터 1년 동안 무상 서비스를 받으실 수 있는 소중한 권리가 있습니다. 단, 고객 과실 및 천재지변에 의한 고장이 발생한 경우는 무상서비스 기간 내라도 유상 처리됨을 알려드립니다.

**유상 서비스**    서비스 신청 시 다음과 같은 경우는 무상서비스 기간 내라도 유상 처리 됩니다.

- 제품 내에 이물질(물, 음료수, 커피, 장난감 등)이 들어 고장이 발생하였을 경우.
- 제품을 뿔어 뜨리거나, 충격으로 인하여 제품파손 및 기능상의 고장이 발생하였을 경우.
- 신나, 벤젠 등 유기용제에 의하여 외관 손상 및 변형이 된 경우.
- 장품이 아닌 부품 또는 소모품을 사용하여 제품 고장이 발생하였을 경우.
- 사용전압을 오인하여 제품 고장이 발생하였을 경우.
- 고객이 제품을 임의로 분해하여 발생하였을 경우.
- 당사의 수리기사가 아닌 사람이 제품을 수리 또는 개조하여 고장이 발생하였을 경우.
- 당시제품 설명서 내에 안전을 위한 주의사항을 지키지 않아 고장이 발생하였을 경우.
- 천재지변(낙뢰, 화재, 풍수해, 열해, 지진 등)에 의해 고장이 발생하였을 경우.
- 기타 고객 과실에 의해 제품에 고장이 발생하였을 경우.



이파람 에어컨을 사용해 주셔서 감사합니다.

안전을 위하여 사용설명서를 반드시 읽어주세요.  
 본 자료는 제품개선 등의 이유로 사전 예고 없이 변동될 수 있습니다.